

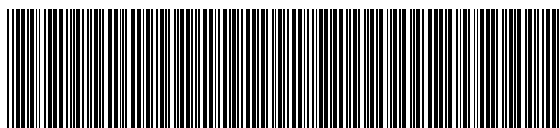

Top S317 Bedienungsanleitung



A31008- G4010- F122- 2- 19

SC 561.924.2 dt 08.01 PM-TE A31008-G4010-F122-2-19



7 611552 011807

Allgemeines

Kurzanleitung

Mobilteil

Mobilteil ein-/ausschalten  **lang** drücken

Tastensperre ein-/aus-
schalten  **lang** drücken

Töne ein-/ausschalten  **lang** drücken

Extern anrufen  

Wahl wiederholen  ggf.  Eintrag auswählen 

Rufnummer im
Telefonbuch speichern  **Menu**  **Nr. ins Tel.buch** **OK**

Mit Telefonbuch wählen   [Name] ggf.   oder  



Hörerlautstärke
einstellen **Menu**  **Audio** **OK** **Telefonlautst.** **OK**    **Sichern**

Intern anrufen  ggf.  internen Teilnehmer wählen 

Ruf an alle Mobilteile  ggf. **An alle**  oder 

Gespräch an anderes
Mobilteil übergeben  ggf.  internen Teilnehmer wählen **OK** 

Intern rückfragen  und  internen Teilnehmer **OK** ;beenden: **Beenden**

Datum, Uhrzeit einstellen **Menu**  **Termine/Uhr** **OK**  **Datum/Uhrzeit** **OK**
Datum und Uhrzeit einstellen **Sichern**

Wecker einstellen **Menu**  **Termine/Uhr** **OK**  **Wecker** **OK**
Einstellungen vornehmen    **Sichern**

Kurzübersicht des Mobilteils

Status-LED (Leuchtdiode)

leuchtet im Gespräch;
blinkt bei:

- ankommendem Ruf
- Weckruf, Termine, Jahrestage

Empfangsstärke

Steuer-Taste

Abheben-Taste

- Gespräch annehmen
- Rufnummer wählen
- Umschalten von Freisprech- auf Hörerbetrieb

Telefonbuch öffnen

Taste 1

Lang drücken wählt Combox

Stern-Taste

Lang drücken um Rufton ein- und auszuschalten.

Tasten-Sperre

Ein/aus
lang drücken!

Freisprech-Taste

Umschalten von Hörer- auf Freisprechbetrieb

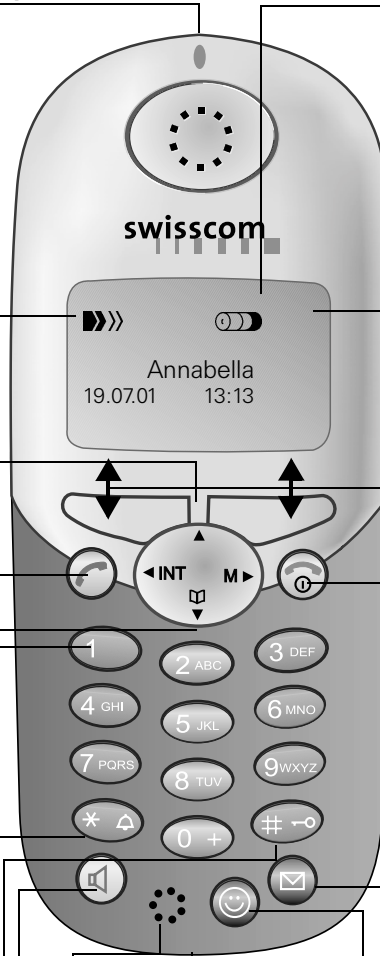

Display (Anzeigefeld)

Ladezustand

☺ leer
☺ voll
blinkt: Akkustand niedrig

Aktuelle Funktionen und Display-Tasten

Mit den Display-Tasten haben Sie Zugriff auf die im Display dargestellten Funktionen.

Auflegen- und Ein-/Aus-Taste

- Gespräch beenden
- Funktion abbrechen
- Kurz drücken: Eine Menüebene zurück;
- Lang drücken: Zurück in Ruhezustand
- Mobilteil ein/aus (Taste lang drücken)

Combox

Swisscom-Taste

- Rückruf bei besetzt: kurz drücken!
- R-Tastenfunktion (Flash): lang drücken!

Zusammenhang zwischen Steuer-Taste und Display-Tasten

Display-Tasten



Steuer-Taste

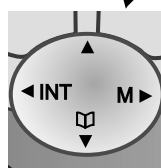

Mit der rechten **Display-Taste** können Sie Funktionen ausführen, die z. T. auch mit der **Steuer-Taste** gesteuert werden können.

Darstellung der **Steuer-Taste** in der Bedienungsanleitung:

☺ / ☺ (links/rechts)

☺ / ☺ (oben/unten)

Auf die dunkel dargestellte Seite drücken.

Allgemeines





Funktionen der Steuer-Taste

Die Steuer-Taste hat in verschiedenen Bediensituationen unterschiedliche Funktionen.









Steuer-Taste	Im Ruhezustand	In Listen und Menüs	In einem Eingabefeld
		nach oben blättern	oder Schreibmarke eine Zeile nach oben
	Telefonbuch öffnen	oder nach unten blättern	oder Schreibmarke eine Zeile nach unten
	Menü öffnen	oder Eintrag auswählen (OK)	oder Schreibmarke nach rechts
	Liste der Intern-Teilnehmer öffnen	oder eine Menüebene zurück (abbrechen)	oder Schreibmarke nach links

Display-Symbole

Je nach Bediensituation sehen Sie über den Display-Tasten folgende Symbole:

Display-Tasten	Bedeutung
	Menü-Taste: Im Ruhezustand das allgemeine Menü aufrufen.
	Menü-Funktion bestätigen und auswählen.
	Lösch-Taste (Backspace): Eingaben von rechts nach links löschen.
	Wahlwiederholungs-Taste: Liste der letzten 5 Rufnummern öffnen.
	Eine Menüebene zurück, Abbruch.

MenüEinstieg am Beispiel Freisprechlautstärke einstellen

-  oder **rechte Display-Taste**  für **Menu** drücken.
-  Blättern bis **Audio**.
-  oder  für **OK Audio** auswählen.
-  oder  für **OK Telefonlautst.** auswählen.
-  oder  Gewünschte Freisprechlautstärke auswählen.
- Sichern** Gewünschte Freisprechlautstärke speichern.

Inhaltsverzeichnis

Kurzanleitung	II
Kurzübersicht des Mobilteils	III
Zusammenhang zwischen Steuer-Taste und Display-Tasten	III
Funktionen der Steuer-Taste	IV
Display-Symbole	IV
Menüestieg am Beispiel Freisprechlautstärke einstellen	IV
Sicherheitshinweise	4
Telefon in Betrieb nehmen	5
Basis aufstellen	5
Mobilteil in Betrieb nehmen	9
Gürtelclip befestigen	10
Mobilteil ein-/ausschalten	10
Tastensperre ein-/ausschalten	10
Zeitfunktionen	11
Datum und Uhrzeit einstellen	11
Wecker einstellen	12
Termine	13
Nicht angenommene Termine und Jahrestage anzeigen	14
Telefonieren	15
Extern anrufen	15
Intern anrufen	15
Anruf annehmen	16
Freisprechen	16
Mikrofon stummschalten	17
Rufnummer in das Telefonbuch übernehmen	18
Combox (Netzanrufbeantworter)	19
Komfortabel telefonieren	20
Wahlwiederholung	20
Telefonbuch	21
Zeichentabelle	22
Netz-Zusatzdienste	28
Funktionen vor einem Gespräch	28
Funktionen während eines Gesprächs	31
Rückruf bei Besetzt	34

Beachten Sie bitte auch das Stichwortverzeichnis – Seite 73!

Inhaltsverzeichnis

Kostenbewusst telefonieren	35
Schnellwahl mit der Swisscom-Taste	35
Gesprächskosten einstellen	36
Mobilteile an- und abmelden	38
Manuelle Anmeldung	38
Mobilteile abmelden	40
Basis wechseln	40
Mehrere Mobilteile nutzen	41
Namen eines Mobilteils ändern	41
Interne Rufnummer eines Mobilteils ändern	42
Intern anrufen	43
Gespräch verbinden	43
Intern rückfragen	44
Anklopfenden Anruf annehmen oder abweisen	44
Zu einem Gespräch hinzuschalten	45
Rufton ausschalten	45
Berechtigung pro Mobilteil vergeben	46
Babyfon (Raumüberwachung)	47
Walkie-Talkie-Modus	50
Mobilteil suchen	51
Mobilteil individuell einstellen	52
Displaysprache eines Mobilteils ändern	52
Lautstärken, Melodien, Töne ändern	53
Vibrationsalarm ein-/ausschalten	56
Automatische Rufannahme ein-/ausschalten	57
Mobilteil in den Lieferzustand zurücksetzen	57
Basis einstellen	58
Repeater-Unterstützung	58
Basis in den Lieferzustand zurücksetzen	59
Sicherheit an Basis und Mobilteil	60
System-PIN ändern	60
Notrufnummer speichern und ändern	61
Notrufnummer anzeigen und wählen	61
Basis an eine Telefonanlage anschließen	62
Vorwahlziffer (Amtskennziffer) speichern	63
Pausenzeiten einstellen	64

Inhaltsverzeichnis

Anhang	65
Pflege	65
Kontakt mit Flüssigkeit	65
Selbsthilfe	65
Garantie/Wartung/Reparatur/Zulassung	67
Technische Daten	68
Prozeduren für Netz-Zusatzdienste	70
Funktionen ein-/ausschalten	70
Funktionen während eines Gesprächs	70
Menü-Übersicht	71
Stichwortverzeichnis	73
Konformitätserklärung	76

Sicherheitshinweise

Herzlichen Glückwunsch



zum Kauf Ihres Top S317!

Damit Sie Ihr Gerät komfortabel bedienen können, lesen Sie bitte auf den folgenden Seiten nach, wie Ihr Gerät funktioniert.

Sicherheitshinweise



Verwenden Sie **nur das mitgelieferte Steckernetzgerät**, wie auf der Unterseite des Gerätes gekennzeichnet.



Legen Sie nur **zugelassene, aufladbare Akkus des gleichen Typs** ein!



Wiederaufladbaren Akku richtig gepolt einlegen.



Akkutyp gemäß dieser Bedienungsanleitung verwenden.



Medizinische Geräte können in ihrer Funktion beeinflusst werden. Beachten Sie die technischen Bedingungen des jeweiligen Umfeldes (z. B. Arztpraxis).



Das Mobilteil kann in Hörgeräten einen unangenehmen Brummtönen verursachen.



Stellen Sie die Basis nicht in Bädern oder Duschräumen auf. Das Mobilteil ist nicht spritzwassergeschützt (Seite 65).



Während des Autofahrens darf der Fahrer nicht telefonieren (Walkie-Talkie-Funktion).



Telefon ausschalten, während Sie sich im Flugzeug aufhalten (Walkie-Talkie-Funktion). Gegen versehentliches Einschalten sichern.



Nutzen Sie das Telefon nicht in explosionsgefährdeten Umgebungen (z. B. Lackierereien).



Geben Sie Ihr Telefon nur mit der Bedienungsanleitung an Dritte weiter.



Entsorgen Sie Akkus und Telefon umweltgerecht.



Nicht alle in dieser Bedienungsanleitung beschriebene Funktionen sind im Telefonnetz verfügbar.

Telefon in Betrieb nehmen



Die Verpackung enthält:

- eine Basis,
- ein Mobilteil,
- eine Ladeschale,
- zwei Steckernetzgeräte,
- ein Telefonkabel,
- einen Gürtelclip für das Mobilteil,
- einen Akku,
- eine Bedienungsanleitung.

Basis aufstellen

Hinweise zum Aufstellen

Die Basis ist für den Betrieb in geschützten Räumen mit einem Temperaturbereich von +5 °C bis +45 °C ausgelegt. Stellen Sie die Basis an einer zentralen Stelle der Wohnung/des Hauses auf, z. B. im Flur.



- ⚠ ● Setzen Sie Ihr Telefon nie folgenden Einflüssen aus:
Wärmequellen, direkter Sonneneinstrahlung, anderen elektrischen Geräten.
- Schützen Sie Ihr Telefon vor Nässe, Staub, aggressiven Flüssigkeiten und Dämpfen.

Telefon in Betrieb nehmen

Reichweite und Empfangsstärke

Die Reichweite beträgt im freien Gelände ca. 250 m. In Gebäuden werden Reichweiten bis 40 m erreicht. Die Empfangsstärkeanzeige zeigt, wie gut der Funkkontakt zwischen Basis und Mobilteil ist:

- ▀▀▀▀ Empfangsstärke 100%
- ▀▀▀▀ Empfangsstärke 75%
- ▀▀▀▀ Empfangsstärke 50%
- ▀▀▀▀ geringe Empfangsstärke
- ▢▀▀▀ kein Empfang (blinkt)

Basis anschließen

Für das analoge Festnetz:

Steckernetzgerät
(220/230 V) mit
Netzkabel

Telefonstecker mit Telefonkabel

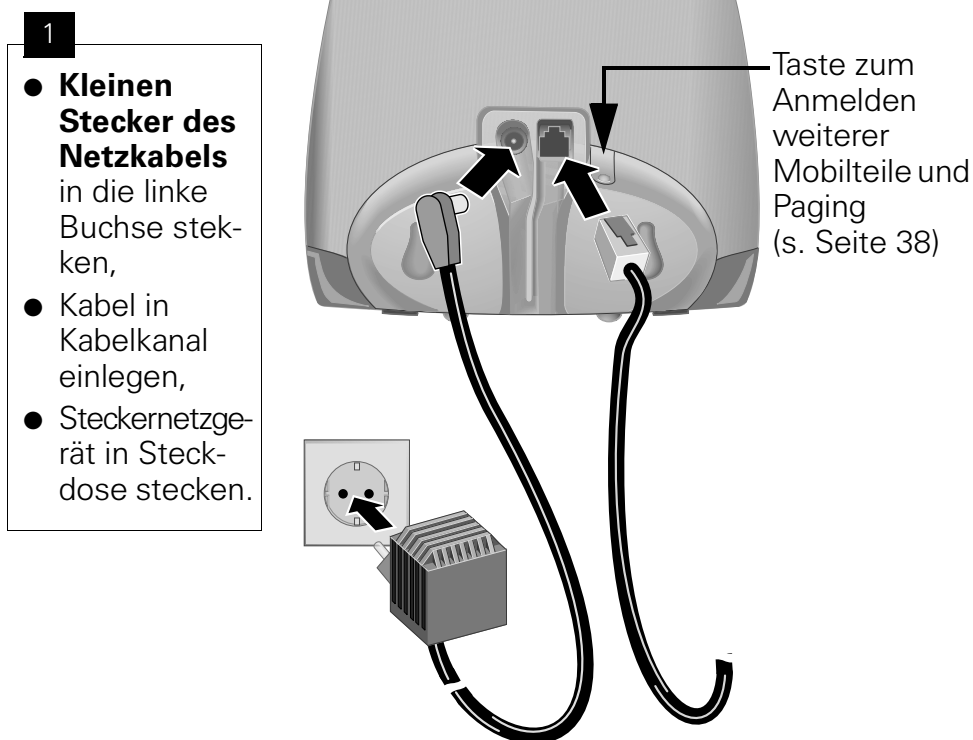

- 2**
- **Kleinen farbigen Stecker des Telefonkabels** in die rechte Buchse stecken (rastet ein),
 - Kabel in Kabelkanal einlegen,
 - Telefonstecker in Telefondose stecken.

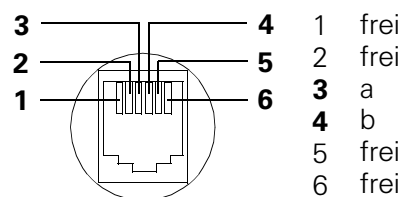

Telefon in Betrieb nehmen



- Verwenden Sie **nur das mitgelieferte Steckernetzgerät** (wie auf der Unterseite der Basis gekennzeichnet).
- Wenn Sie im Handel ein anderes Kabel kaufen, achten Sie auf die richtige Belegung der Telefonadern (Anschlussbelegung; 3-4 Belegung).



Achtung neues Telefonkabel! Nur beiliegendes Kabel verwenden.

Wandmontage der Basis

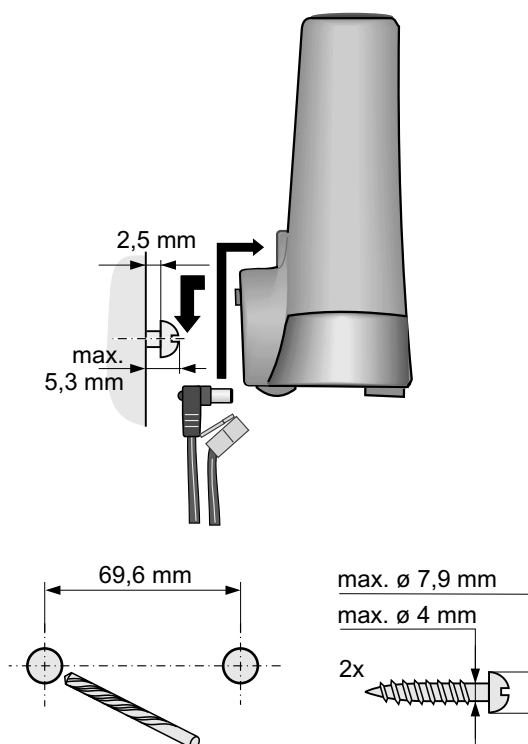

Telefon in Betrieb nehmen

Ladeschale anschließen

- **Kleinen Stecker des Netzkabels** in Buchse stecken,
- Stecker in Pfeilrichtung drehen,
- Steckernetzgerät in Steckdose stecken.

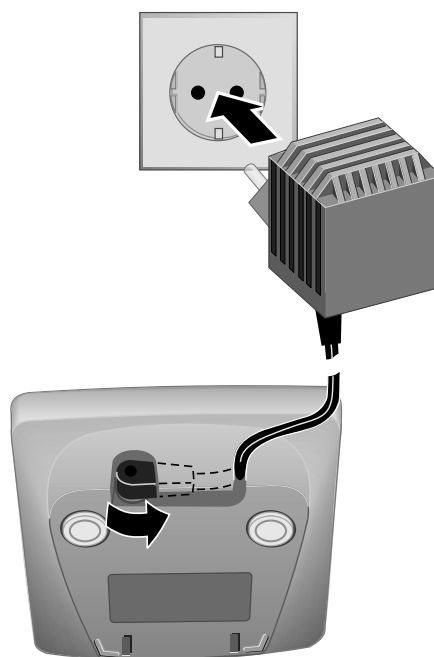

Steckernetzgerät
(220/230 V) mit
Netzkabel



Verwenden Sie **nur das mitgelieferte Steckernetzgerät** (wie auf der Unterseite der Ladeschale gekennzeichnet).

Mobilteil in Betrieb nehmen

Das Display ist durch eine Folie geschützt.
Bitte Schutzfolie abziehen!



Akku einlegen

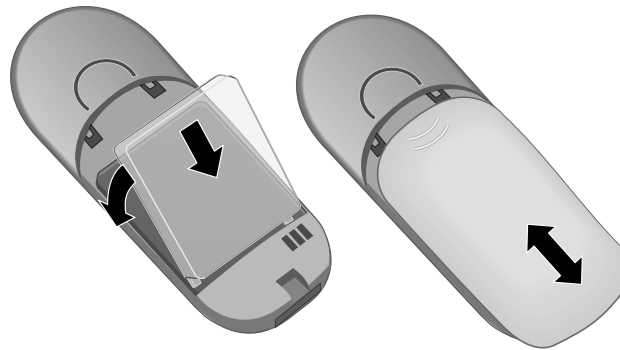

- Zum **Öffnen** auf die Riffelung drücken und nach **unten** schieben.
- Akku **richtig gepolt** einlegen – siehe linkes Bild.
- Deckel **auflegen** und nach **oben** schieben, bis er einrastet.



- Legen Sie nur den empfohlenen, aufladbaren Akku ein (s. Seite 68)!
- Keine fremden Aufladegeräte verwenden, der Akku könnte beschädigt werden.

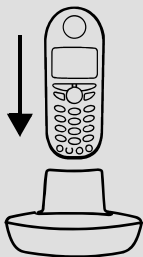

Mobilteil: Akku laden

Bevor Sie Ihr Mobilteil nutzen, stellen Sie es mit dem Display nach oben in die Ladestation.

Lassen Sie das Mobilteil zum Laden des Akkus ca. 5,5 Stunden in der Ladestation, denn der Akku ist im Lieferzustand nicht geladen. Das Aufladen des Akkus wird am Mobilteil durch Blinken der Ladezustandsanzeige angezeigt:



Akku leer (Akkusymbol blinkt)



Akku 2/3 geladen



Akku 1/3 geladen



Akku voll



- Das Laden wird elektronisch gesteuert. Dadurch wird ein optimales und schonendes Laden des Akkus gewährleistet. Der Akku erwärmt sich während des Aufladens; das ist ein normaler Vorgang und ungefährlich.
- Der Ladezustand des Akkus wird nur nach einem ununterbrochenen Lade-/Entladevorgang richtig angezeigt. Sie sollten deshalb das Akkufach nicht unnötig öffnen.