

# Inhaltsverzeichnis

<b>Einleitung</b> .....	<b>2</b>
<b>Bedienfeld</b> .....	<b>3</b>
<b>Display</b> .....	<b>4</b>
<b>Allgemeine Bedienungshinweise</b> .....	<b>5</b>
<b>Bevor Sie telefonieren</b> .....	<b>6</b>
Zusammenstecken der Geräteeinheiten .....	6
Zielwahltasten beschriften .....	7
Rufnummer anbringen .....	7
Lieferzustand .....	7
Telefon aufstellen .....	8
Tonruflautstärke einstellen .....	8
Tonrufmelodie einstellen .....	8
Lautsprecher–Lautstärke einstellen .....	9
Hörer–Laut–Funktion für den Gesprächsbeginn festlegen .....	10
Hörer–Lautstärke für den Gesprächsbeginn einstellen .....	10
Persönliche Identifikationsnummer (PIN) eingeben .....	11
<b>Sie wollen telefonieren</b> .....	<b>12</b>
Wahl mit Zifferntasten .....	12
Wahlwiederholung .....	12
Erweiterte Wahlwiederholung .....	13
Rufnummern auf Zielwahltasten programmieren .....	14
Wahl mit Zielwahltasten .....	15
Wahl bei aufliegendem Hörer .....	16
<b>Während Sie telefonieren</b> .....	<b>17</b>
Hörer–Laut–Funktion ein/ausschalten .....	17
Hörer–Lautstärke einstellen .....	17
Notizbuchfunktion .....	18
Lauthören .....	19
Freisprechen .....	20
Umschaltung zwischen Hörerbetrieb und Freisprechen .....	20
<b>Tastensperre</b> .....	<b>21</b>
Tastatur sperren .....	21
Tastatur entsperren .....	21
<b>Direktruf</b> .....	<b>22</b>
Direktrufnummer eingeben .....	22
Direktruf einschalten .....	23
Direktruf ausschalten .....	23
<b>Betrieb an Telefonanlagen</b> .....	<b>24</b>
Amtskennziffer AKZ eingeben .....	24
<b>Das hören Sie</b> .....	<b>25</b>
Signaltöne .....	25
Signaltöne ein– und ausschalten .....	26
<b>Speicher löschen / Rücksetzen in den Lieferzustand</b> .....	<b>27</b>
<b>Allgemeine Hinweise</b> .....	<b>28</b>
Vorschriften .....	28
CE-Zeichen .....	28
Beeinflussung durch Magnetfelder .....	28
Selbsthilfe bei Störungen .....	28
Lösen der Schnüre .....	29
Reinigen – wenn's nötig wird .....	29
<b>Stichwortverzeichnis</b> .....	<b>30</b>
<b>Kurzbedienungsanleitung</b> .....	<b>31</b>

# Einleitung

Sie haben sich für das Telefon **Top P43** – ein leistungsfähiges Telefon im modernen Design – entschieden. Dieses Telefon wird Ihnen mit seinem attraktiven Äusseren und seinen Eigenschaften sicher viel Freude bereiten. Darüber hinaus ist es besonders für Hörbehinderte und/oder Personen mit Sehproblemen und ältere Menschen geeignet.

Die Bedienungsanleitung soll Ihnen helfen, den Leistungsumfang des Gerätes in jeder Beziehung zu nutzen.

Ganz gleich, ob Sie das **Top P43** privat oder geschäftlich nutzen; es bietet Ihnen alle notwendigen und darüber hinaus auch einige besondere Leistungsmerkmale:

- Das Telefon **Top P43** kann an Anschlüsse mit Tonwahl (MFV) angeschlossen werden – Mehrfrequenzwahl.
- Erreichen Sie einen Teilnehmer nicht, können Sie die Wahl anschliessend mit einem Tastendruck wiederholen – Wahlwiederholung.
- Durch den eingebauten Lautsprecher können Sie, ohne den Hörer zu benutzen, wählen – Wahl bei aufliegendem Hörer. Während des Telefonierens können Sie anwesende Personen mithören lassen – Lauthören. Die Lautstärke des Lautsprechers ist einstellbar.
- Sie können, ohne den Hörer zu benutzen mit einem Gesprächsteilnehmer sprechen – Freisprechen.
- Zuvor gespeicherte Rufnummern können durch einen einfachen Tastendruck gewählt werden – Zielwahl.
- Sie können eine beliebige, z.B. während eines Gesprächs mitgeteilte Rufnummer noch während des Gesprächs in den Speicher einer Zielwahltaste eingeben – Notizbuchfunktion.
- Mit der Tastensperre können Sie Ihr Telefon weitestgehend vor Missbrauch und unbefugter Benutzung schützen.
- Mit dem Direktruf sind Sie für Ihre Kleinkinder immer schnell erreichbar.
- Zur Erhöhung der Lautstärke in Ihrem Hörer genügt ein einfacher Tastendruck – Hörer–Laut–Funktion.
- Für die Benutzung mit einem Hörgerät mit induktiver Kopplung ist eine spezielle Hörkapsel eingesetzt.
- Der Tonruf ist einstellbar sowohl in der Lautstärke als auch der Melodie.
- Wenn Sie den Hörer Ihres Telefons nicht auflegen sondern z.B. in einem Stativ belassen wollen, können Sie das **Top P43** mit Hilfe der EIN/AUS–Taste aus- und zu einem späteren Zeitpunkt auch wieder einschalten.
- Die Leuchtanzeige (LED) signalisiert einen Anruf bzw. den Belegzustand des Telefons.
- Im Display werden alle Bedienschritte und Betriebszustände angezeigt.
- Ihr Telefon meldet akustisch, wenn innerhalb einer Prozedur, die mit der Programmtaste eröffnet wurde, eine fehlerhafte Eingabe erfolgt – Fehlerton. Auch der Abschluss einer korrekt durchgeführten Prozedur mittels Programmtaste wird akustisch quittiert – Bestätigungston. Der Hinweiston signalisiert, dass die zum Programmieren ausgewählte Zielwahltaste bereits eine Rufnummer enthält, die beim Fortsetzen der Programmierung überschrieben wird.

## Bedienfeld

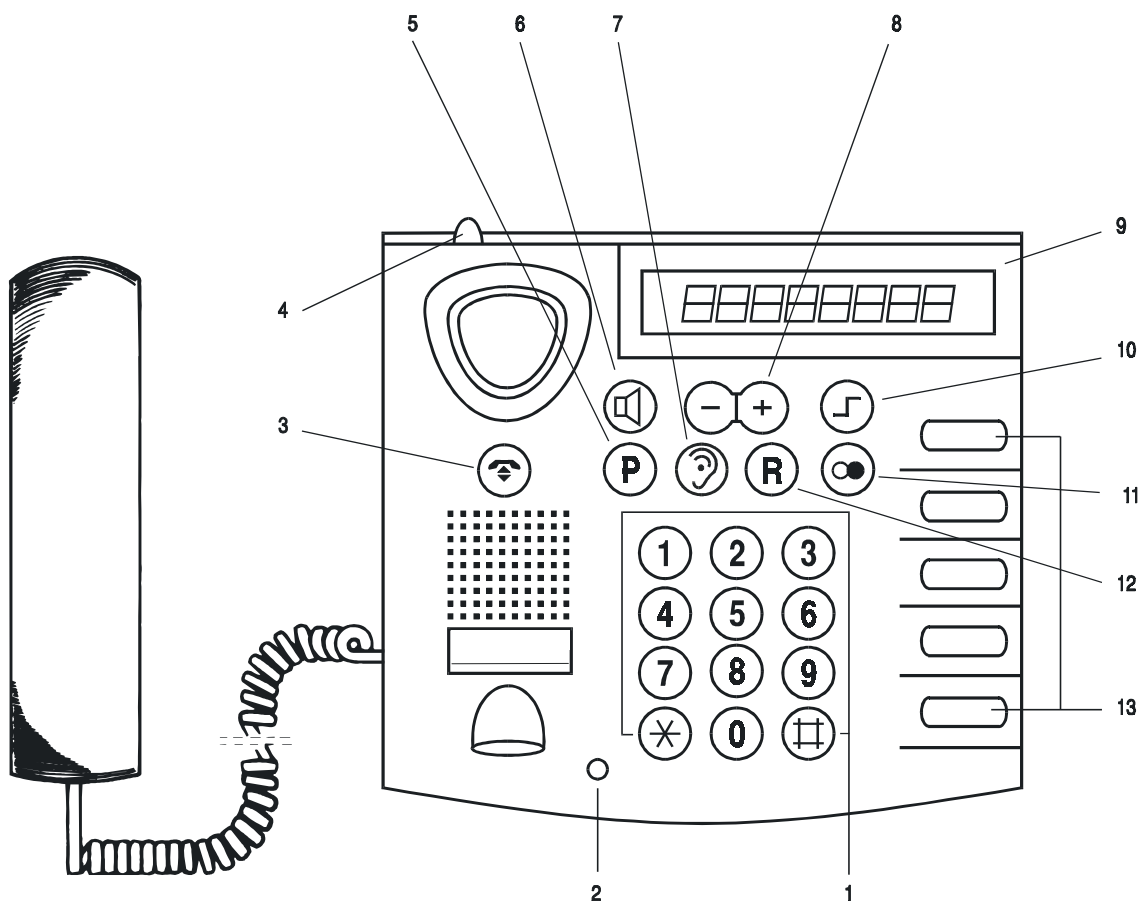





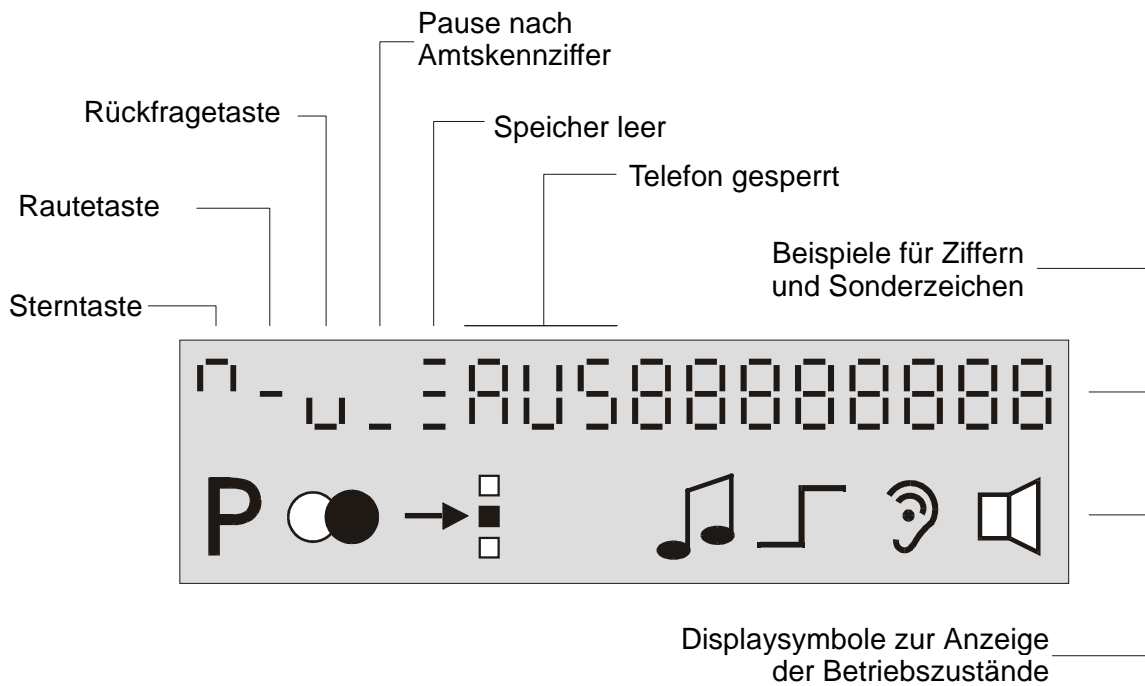

- 1 = Tastenwahlblock
- 2 = Anzeige "Ruf" bzw. "Belegt" (LED)
- 3 = EIN/AUS – Taste  
(für den Fall, dass der Hörer  
in einem Stativ bleibt)
- 4 = Schieberegler Tonruflautstärke
- 5 = Programmtaste
- 6 = Lautsprechertaste
- 7 = Umschalttaste Hörerlaut
- 8 = Tasten +/-  
(temporäre Hörer-Lautstärke im  
Hörerbetrieb und  
temporäre Lautsprecherlautstärke im  
Lauthör- und Freisprechbetrieb)

- 9 = Display
- 10 = Ebenenumschalttaste
- 11 = Wahlwiederholungstaste
- 12 = Steuertaste
- 13 = Zielwahl-tasten

# Display



- P** Das Telefon befindet sich im Programmiermodus.
-  Die Rufnummer aus dem Wahlwiederholungsspeicher wird gewählt.
-  Direktruf aktiv. Wahl der gespeicherten Direktrufnummer.
-  Wahlverfahren MFV (Tonwahl) ist eingeschaltet.
-  Die zweite Zielwahltastenebene ist aktiviert
-  Die Hörer-Laut-Funktion ist eingeschaltet.
-  Freisprechen bzw. Lauthören ist eingeschaltet; Wahl bei aufliegendem Hörer.

# Allgemeine Bedienungshinweise

1. Speicher-Prozeduren, die mit der Programmtaste beginnen, müssen zum Einspeichern auch mit dieser Taste beendet werden (Ausnahme: Erweiterte Wahlwiederholung und Rufnummernspeicherung auf Zielwahltasten).
2. Zum Programmieren der jeweiligen Einstellungen muss in der Regel der Hörer abgehoben oder die Lautsprechertaste gedrückt werden. Bei ständig abgehobenem Hörer, wenn dieser z.B. in einem Stativ belassen wird, erfolgt das Ein- und Ausschalten mit Hilfe der zusätzlichen EIN/AUS-Taste.
3. Sollten mehr als 2 Minuten vergehen, ehe Sie mit einer Wahl beginnen, kann die Energieversorgung von der Vermittlungsstelle abgeschaltet werden. Sie hören dann keinen Wählton mehr. In diesem Fall legen Sie bitte den Hörer auf und warten ca. 2 Sekunden vor dem wiederholten Abheben. Prozeduren, die begonnen, aber noch nicht mit der Programmtaste abgeschlossen wurden, müssen wiederholt werden.
4. Der erfolgreiche Abschluss einer Prozedur wird mit dem Quittungston signalisiert. Über eine eventuelle Fehlbedienung informiert Sie der Fehlerton. Bei ausgeschalteten Signaltönen blinkt nach einer Fehlbedienung die Symbolreihe im Display. Wenn Sie beim Programmieren der Zielwahltasten eine bereits mit einer Rufnummer belegte Taste auswählen, ertönt der Hinweiston. Damit Sie die akustischen Hinweise erhalten, müssen die Signaltöne eingeschaltet sein (siehe Seite 26)
5. Die Leuchtanzeige (LED) dient der optischen Signalisierung eines Anrufs. Hierbei leuchtet die Anzeige für die Zeit, innerhalb der auch der Tonruf als akustisches Signal abgegeben wird. Wenn das Telefon den Anschluss belegt, leuchtet die Anzeige ständig.
6. Wenn Sie den Hörer in einem Stativ belassen wollen, können Sie trotzdem wie gewohnt telefonieren, indem Sie immer dann, wenn in dieser Anleitung das Abheben oder das Auflegen des Hörers gefordert ist, einfach die EIN/AUS-Taste drücken (siehe nachfolgendes Beispiel).

Beispiel:



Sie telefonieren...

LED:



Sie beenden das Gespräch,  
indem  
Sie die EIN/AUS-Taste drücken.

LED:



Sie können erneut telefonieren,  
wenn  
Sie die EIN/AUS-Taste drücken.

LED:

# Bevor Sie telefonieren

## Zusammenstecken der Geräteeinheiten

Bevor Sie telefonieren können, sind noch einige Handgriffe erforderlich:

Hörerschnur:

Der Stecker am langen geraden Ende der Hörerschnur wird in die mit dem Hörsymbol  gekennzeichnete Buchse auf der Unterseite Ihres Telefons eingesteckt, bis er einrastet. Das gerade Ende der Schnur legen Sie bitte in den Kabelkanal ein. Den anderen Stecker der Hörerschnur stecken Sie bitte in die Buchse des Hörers.

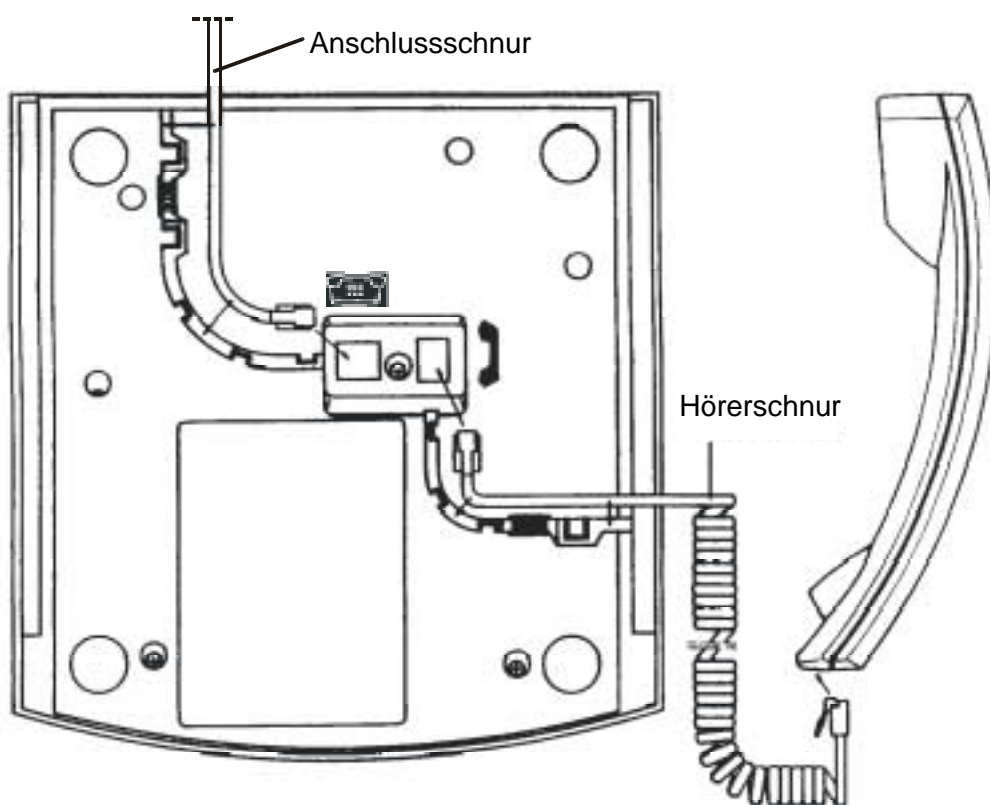

Anschlussschnur:

Die Anschlussschnur besitzt zwei unterschiedliche Stecker. Der kleinere Stecker wird in die Buchse im Gehäuseboden, die mit dem Telefonsymbol  gekennzeichnet ist, gesteckt und die Schnur in den noch freien Kabelkanal eingelegt. Anschliessend stecken Sie bitte den Anschlussstecker in die Anschlussdose Ihres Telefonanschlusses.

Das Telefon ist jetzt betriebsbereit.

Zum Lösen der Stecker drücken Sie (z. B. mit einem Kugelschreiber) den Rasthaken in Richtung Steckerkörper und ziehen gleichzeitig den Stecker an der Schnur heraus.

## Bevor Sie telefonieren

### Zielwahltasten beschriften

Die durchsichtigen Kappen auf den Zielwahltasten lassen sich leicht nach oben abziehen. Dazu sind an den beiden schmalen Seiten kleine Fingermulden angeordnet.

Nach dem Entfernen einer Kappe entnehmen Sie bitte das Schild und beschriften es mit den Namen der Teilnehmer, deren Rufnummern unter der jeweiligen Zielwahltaste abgespeichert werden sollen oder bereits abgespeichert wurden. Zum Beschriften verwenden Sie bitte einen weichen Bleistift (z.B. Härte B). Sie können das Schild dann später wiederverwenden, wenn Sie der Zielwahltaste andere Rufnummern zuordnen wollen.

Anschliessend legen Sie das Schild wieder in die Taste ein und schieben die Kappe, mit der flachen Seite nach aussen, auf die Taste.

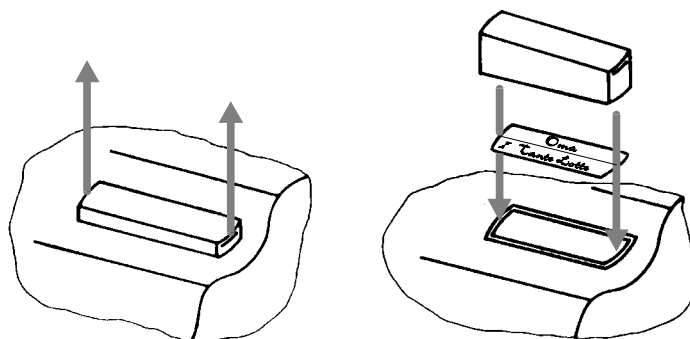

### Rufnummer anbringen

Schreiben Sie bitte Ihre Rufnummer auf die Einlage. Zum Öffnen der Abdeckung drücken Sie bitte auf den rechten Teil und schieben die Abdeckung nach rechts ein Stück in das Gehäuse. Nun lässt sich die Abdeckung nach links herausnehmen. Nach Einlegen des Schildes schieben Sie bitte die Abdeckung (Einbaulage beachten) ein Stück nach rechts in das Gehäuse, drücken den linken Teil hinunter und schieben die Abdeckung nach links, bis sie einrastet.



### Lieferzustand

- Signaltöne: eingeschaltet
- Tonrufflautstärke: Maximum
- Tonrufmelodie: Stufe 0
- Speicher: leer
- Lautsprecher-Lautstärke: Minimum
- Hörer-Laut-Funktion: Aus
- Hörer-Lautstärke: Minimum
- PIN: 0000

## Bevor Sie telefonieren

### Telefon aufstellen

Die heutigen Möbel sind mit einer Vielzahl von Lacken und Kunststoffen beschichtet und werden mit unterschiedlichen Pflegemitteln behandelt. Es ist daher nicht ausgeschlossen, dass manche dieser Stoffe Bestandteile enthalten, die die Kunststofffüsse des Telefons angreifen und erweichen. Die so durch Fremdstoffe veränderten Kunststofffüsse können u.U. auf der Oberfläche der Möbel unliebsame Spuren hinterlassen. Der Hersteller des Top P43 kann aus verständlichen Gründen für solche Schäden nicht haften. Mit einer rutschfesten Unterlage beugen Sie Lackschäden auf Ihren Möbeln vor.

Schützen Sie das Telefon vor direkter Sonneneinstrahlung, Wärmequellen, Feuchtigkeit und Staub. Verlegen Sie die Anschlusschnur unfallsicher.

### Tonruflautstärke einstellen

Die Lautstärke des Tonrufs lässt sich stufenlos mit Hilfe des Schiebereglers, hinten, unterhalb der Hörerablage, verändern (nach links = leise; nach rechts = laut). Im Lieferzustand ist die maximale Lautstärke eingestellt. Am linken Anschlag ist der Tonruf aus.

### Tonrufmelodie einstellen

Die Melodie des Tonrufs kann mit nachfolgender Prozedur über die Tasten 0 bis 9 individuell verändert werden. Im Lieferzustand ist die Einstellung 0 wirksam.



Hörer abheben



Programmtaste drücken



Zifferntaste 6 drücken



Zifferntaste der gewünschten Melodie 0...9 drücken (durch Drücken anderer Zifferntasten kann die Melodie weiterhin verändert werden)



Programmtaste erneut drücken  
Sie hören den Quittungston



Hörer auflegen



- Möchten Sie die Melodie nur kontrollieren, schliessen Sie die Prozedur nach der Zifferntaste 6 gleich mit der Programmtaste ab.
- Die Melodie kann auch mit der "+" oder "-" Taste ausgewählt werden.



# Bevor Sie telefonieren

## Lautsprecher–Lautstärke einstellen

Die Lautsprecher–Lautstärke kann mittels folgender Prozedur, auch während eines Gesprächs, eingestellt und gespeichert werden.

Im Lieferzustand ist die minimale Lautstärke eingestellt.



Hörer abheben

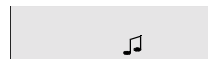

Programmtaste drücken



Lautsprechertaste drücken



“+“ oder “-“ Tasten betätigen;  
“+“ = lauter; “-“ = leiser



Programmtaste erneut drücken  
Sie hören den Quittungston



Hörer auflegen



- Wird die Prozedur nicht mit der Programmtaste abgeschlossen, dann ist die Lautstärke nur für die Gesprächsdauer gespeichert. Bei einem neuen Gespräch ist die ursprüngliche Lautstärke wieder eingestellt.
- Die temporäre Lautstärkeeinstellung während eines Gesprächs erfolgt mit Hilfe der mit "+" bzw. "-" gekennzeichneten Tasten .
- Zur Prozedureinleitung kann anstelle der Aktion 'Hörer abnehmen' auch die Lautsprechertaste betätigt werden.

## Bevor Sie telefonieren

### Hörer-Laut-Funktion für den Gesprächsbeginn festlegen

Sie können auf Wunsch die Hörer-Laut-Funktion für den Gesprächsbeginn ein/ausschalten. Im Lieferzustand ist die Hörer-Laut-Funktion ausgeschaltet.

Hörer-Laut-Funktion für den Gesprächsbeginn ein/ausschalten:



Hörer abheben

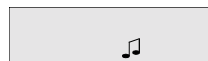

Programmtaste drücken



☎ = Hörerlautfunktion EIN / AUS



Programmtaste erneut drücken  
Sie hören den Quittungston



Hörer auflegen



- Das temporäre Ein/Ausschalten der Hörer-Laut-Funktion während eines Gesprächs erfolgt mit Hilfe der ☎ Taste (siehe Seite 17).



### Hörer-Lautstärke für den Gesprächsbeginn einstellen

Sie können auf Wunsch die Lautstärke im Hörer in 6 Stufen verändern.

Im Lieferzustand ist die minimale Hörer-Lautstärke eingestellt.

Hörer-Lautstärke für den Gesprächsbeginn einstellen:



Hörer abheben

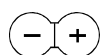

'+' = Hörer-Lautstärke lauter  
,-, = Hörer-Lautstärke leiser



Hörer-Laut-Taste speichert die bisher temporäre Veränderung.



- Die temporäre Hörer-Lautstärkeeinstellung während eines Gesprächs erfolgt mit Hilfe der mit "+" bzw. "-" gekennzeichneten Tasten (-+).
- Bis die Einstellung gespeichert wird blinkt das Symbol ☎.
- Damit die Hörer-Lautstärke beim nächsten Gespräch erhalten bleibt, muss die Hörer-Laut-Funktion für den Gesprächsbeginn eingeschaltet sein.



## Bevor Sie telefonieren

### Persönliche Identifikationsnummer (PIN) eingeben

Bestimmte Einstellungen, wie z.B. Tastatur sperren oder Direktruf ein-/ausschalten sind durch eine Geheimzahl vor zufälliger und missbräuchlicher Änderung geschützt. Im Lieferzustand ist als PIN 0000 eingestellt. Sie können die PIN ändern.



Hörer abheben



Programmtaste drücken



Zifferntaste 8 drücken



Zifferntaste 9 drücken



alte PIN eingeben  
Wenn PIN korrekt eingegeben...



neue PIN eingeben



neue PIN wiederholen



Programmtaste erneut drücken

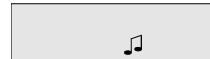







Hörer auflegen

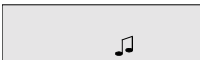

- Das Vergessen der PIN ist gleichbedeutend mit dem Verlieren eines Schlüssels. Haben Sie die PIN vergessen, wenden Sie sich bitte an den nächsten Swisscom Shop.
- Striche fordern zur Eingabe der geheimen PIN auf.

# Sie wollen telefonieren

## Wahl mit Zifferntasten







	Hörer abheben und Wählton abwarten	
	Rufnummer eingeben	
	Gespräch...	
	Sie beenden das Gespräch, indem Sie den Hörer auflegen.	

- Die eingegebene Rufnummer ist in der Wahlwiederholung gespeichert.

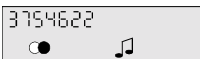

## Wahlwiederholung

Sie haben eine Rufnummer gewählt (mit Hilfe der Zifferntasten oder der Wahlwiederholungstaste), der Teilnehmer meldet sich aber nicht oder es ist besetzt, und Sie legen den Hörer wieder auf.

	Hörer abheben und Wählton abwarten	
	Wahlwiederholungstaste drücken, die Rufnummer wird gewählt	
	Gespräch...	
	Sie beenden das Gespräch, indem Sie den Hörer auflegen.	

- Die Eingabe weiterer Ziffern als Nachwahl ist möglich. Die Nachwahl wird jedoch nicht in die Wahlwiederholung übernommen.
- Jede neu eingegebene Rufnummer überschreibt den vorherigen Eintrag im Wahlwiederholungsspeicher.
- Zielwahl wird nicht in den Wahlwiederholungsspeicher geschrieben.











# Sie wollen telefonieren

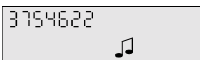

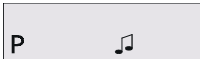

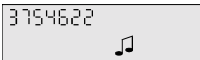



## Erweiterte Wahlwiederholung

Die erweiterte Wahlwiederholung erlaubt das längerfristige Speichern einer Rufnummer, wenn Sie diese im Anschluss an weitere Gespräche erneut wählen wollen.

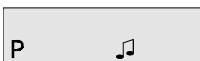
Rufnummer in die erweiterte Wahlwiederholung eingeben

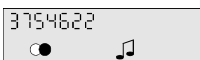
	Hörer abheben und Wählton abwarten	
	Rufnummer eingeben Nach Aussenden aller Ziffern...	
	Programmtaste drücken	
	Wahlwiederholungstaste drücken Sie hören den Quittungston	
	Hörer auflegen	

Mit der erweiterten Wahlwiederholung wählen

	Hörer abheben und Wählton abwarten	
	Programmtaste drücken	
	Wahlwiederholungstaste drücken	
	Gespräch...	
	Sie beenden das Gespräch, indem Sie den Hörer auflegen.	









- Statt 'Rufnummer eingeben' kann auch die Wahlwiederholungstaste gedrückt werden. Die zuletzt gewählte Rufnummer wird in den Speicher für die erweiterte Wahlwiederholung übernommen.
- Durch eine neu eingegebene Rufnummer in den Speicher für die erweiterte Wahlwiederholung wird die vorherige Rufnummer gelöscht.
- Die Betätigung der Programmtaste zum Abschluss der Prozedur ist nicht erforderlich.

# Sie wollen telefonieren

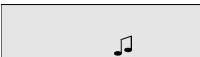

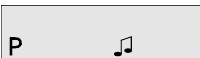
## Rufnummern auf Zielwahltasten programmieren

Sie können bis zu 10 oft verwendete Rufnummern auf 5 Zielwahltasten speichern, d. h. jede Zielwahltaste kann doppelt belegt sein. Das Gerät hat zwei Speicherebenen, zwischen denen Sie mit der Umschalttaste  umschalten können.

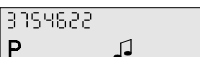

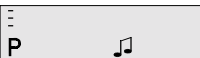

Tragen Sie bitte Ihre Ziele (Namen) mit einem weichen Bleistift (z.B. Härte B) auf dem Beschriftungsschild ein.

	Hörer abheben	
	Programmtaste drücken	
 	Zielwahltaste drücken, unter der die Rufnummer abgespeichert werden soll (Speicher 1 bis 10)	
	Rufnummer eingeben	

Wenn weitere Rufnummern gespeichert werden:

 	Zielwahltaste drücken, unter der die Rufnummer abgespeichert werden soll (Speicher 1 bis 10)	
---	--	---

Weiter:

	Programmtaste erneut drücken Sie hören den Quittungston	
	Hörer auflegen	



- Wenn die gewünschte Taste schon belegt ist, wird die alte Rufnummer im Display angezeigt. Bei eingeschalteten Signaltönen (siehe Seite 26) ertönt ein kurzer Ton (Hinweistön). Möchten Sie diese Rufnummer nicht mit einer neuen Rufnummer überschreiben, drücken Sie eine andere Zielwahltaste.

# Sie wollen telefonieren

## Wahl mit Zielwahltasten

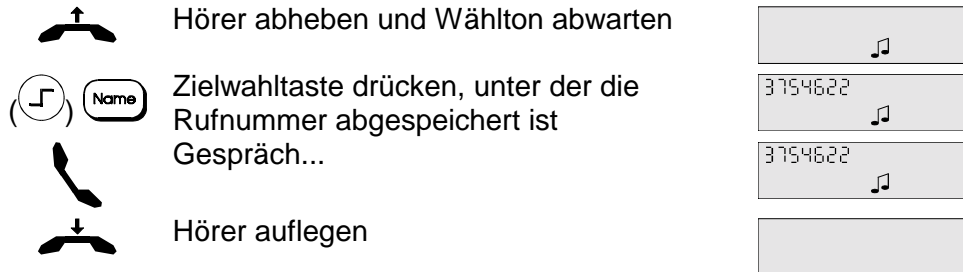









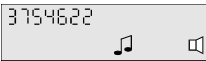

- Nachwahl: Sie haben die Möglichkeit, nur Teile einer Rufnummer, z. B. die Zentrale einer Firma oder eine Vorwahlnummer unter einer Zielwahltaste zu speichern und z. B. die Telefonanlagen- oder Teilnehmernummer von Hand nachzuwählen. Die nachgewählten Ziffern werden nicht im Wahlwiederholungsspeicher abgespeichert.
- Rufnummern, die mit Zielwahltasten gewählt wurden, werden nicht im Wahlwiederholungsspeicher abgespeichert, d. h., sie können nicht mit der Wahlwiederholung erneut gewählt werden.
- Eine Zielwahltaste kann gelöscht werden durch Eingabe einer beliebigen Ziffer.
- Alle Zielwahltasten können gleichzeitig gelöscht werden mit der Prozedur auf Seite 27.
- Wird eine nichtbelegte Zielwahltaste verwendet, erscheint im Display das Speicher-Leer-Symbol .

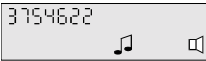
# Sie wollen telefonieren

## Wahl bei aufliegendem Hörer

Zum Wählen brauchen Sie den Hörer nicht abzuheben. Nach Betätigen der Lautsprechertaste können Sie den gewünschten Gesprächspartner anwählen. Wenn dieser sich meldet entscheiden Sie, ob Sie den Hörer abheben und wie gewohnt telefonieren - oder - Sie telefonieren unter Benutzung der Funktionen Lauthören und Freisprechen (siehe Seite 20) bei aufliegendem Hörer.







	Lautsprechertaste drücken und Wählen abwarten	
	Rufnummer eingeben	
oder		
 	Zielwahltaste drücken	
oder		
	Wahlwiederholungstaste drücken	
	Gesprächspartner meldet sich — Freisprechen...	
oder		
	Hörer abheben	



## Während Sie telefonieren

### Hörer-Laut-Funktion ein/ausschalten

Wenn Sie bei abgehobenem Hörer, während eines Gesprächs, die Hörer-Laut-Funktion ein/ausschalten möchten, drücken Sie die mit  gekennzeichnete Taste.







	Gespräch...	
	 Taste drücken. Die Lautstärke im Hörer wird auf die festgelegte Hörerlautstärke (siehe Seite 10) erhöht, oder auf die Grundlautstärke eingestellt	
	Gespräch...	





- Die Hörer-Laut-Funktion kann auch dauerhaft eingestellt bzw. ausgestellt werden (siehe Seite 10).
- Wenn Sie die Lauthörfunktion mit der Lautsprechertaste einschalten, wird automatisch die Hörer-Laut-Funktion ausgeschaltet.
- Das Auflegen des Hörers hebt die Hörer-Laut-Funktion wieder auf.

### Hörer-Lautstärke einstellen

Bei abgehobenem Hörer, können Sie während eines Gesprächs, die Lautstärke im Hörer in 6 Stufen verändern. Die mit "-" gekennzeichnete Taste reduziert die Lautstärke. Die mit "+" gekennzeichneten Taste erhöht die Lautstärke. Das Auflegen des Hörers hebt die Lautstärkeveränderung wieder auf. Wenn Sie die Lauthörfunktion mit der Lautsprechertaste einschalten, wird automatisch die Hörer-Laut-Funktion ausgeschaltet.

	Gespräch...	
	"+" oder "-"Taste drücken. Die Lautstärke im Hörer wird erhöht, bzw. Reduziert	HL ..... 
	Gespräch...	

















- Das Symbol  blinkt bei nicht gespeicherter Einstellung.
- Der Hörer Ihres **Top P43** besitzt eine Hörkapsel, die mit einem Magnetfeldgeber ausgerüstet ist. Träger eines Hörgerätes mit induktivem Empfänger können das Signal der Hörkapsel induktiv mit diesem Gerät empfangen.
- Mit den Tasten  können Sie im Hörerbetrieb die Hörer-Lautstärke verändern. Im Freisprech- und Lauthörbetrieb wird mit den Tasten  die Lautsprecherlautstärke eingestellt.
- Die Hörer-Lautstärke kann auch für den Gesprächsbeginn festgelegt werden (siehe Seite 10).

# Während Sie telefonieren

## Notizbuchfunktion

Rufnummer während eines Gesprächs auf eine Zielwahltaste speichern:

Sie führen ein Gespräch und Ihr Gesprächspartner teilt Ihnen eine Rufnummer mit. Diese Rufnummer können Sie noch während des Gesprächs auf eine Zielwahltaste speichern.

	Gespräch...	3754622 
	Programmtaste drücken	3754622 P 
 	Zielwahltaste drücken, unter der die Rufnummer abgespeichert werden soll	 P 
	Rufnummer eingeben	546940 P 
	Programmtaste erneut drücken Sie hören den Quittungston	
	Gespräch...	







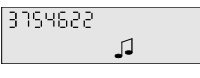

- Zur Auswahl eines Zielwahlspeichers aus der zweiten Ebene drücken Sie vor der Zielwahltaste noch die Ebenenumschalttaste .
- Wenn die gewünschte Taste schon belegt ist wird die alte Rufnummer im Display angezeigt. Bei eingeschalteten Signaltönen (siehe Seite 26) ertönt ein kurzer Ton (Hinweiston). Möchten Sie diese Rufnummer nicht mit einer neuen Rufnummer überschreiben, drücken Sie eine andere Zielwahltaste.

# Während Sie telefonieren

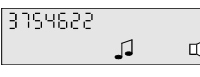

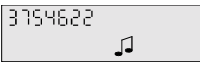

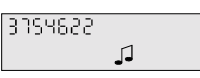
## Lauthören

Sie telefonieren mit abgenommenem Hörer und wollen andere Personen im Raum mithören lassen. Bitte weisen Sie Ihren Gesprächspartner darauf hin.

	Gespräch...	
	Lautsprechertaste drücken Ihr Gesprächspartner ist über den Lautsprecher zu hören	
	Lautsprechertaste erneut drücken Der Lautsprecher ist wieder abgeschaltet	
	Gespräch...	

Lautstärke für das aktuelle Gespräch einstellen:

Während eines Gesprächs im Freisprech- oder Lauthörbetrieb können Sie die Lautstärke des Lautsprechers für dieses Gespräch mit Hilfe der "+" und "-" Tasten verändern. Die Einstellung wird nicht fest abgespeichert.

	"-" Lautstärke verringern	
	"+" Lautstärke erhöhen	

# Während Sie telefonieren

## Freisprechen

Sie können telefonieren, ohne den Hörer abzunehmen. Sie sprechen dann über das Mikrofon am Gerät und hören über den Lautsprecher.

Wenn Ihr Telefon klingelt:



Lautsprechertaste drücken



Gespräch...



Wenn Sie anrufen möchten:



Lautsprechertaste drücken



Rufnummer eingeben

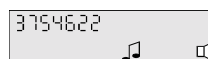

oder



Wahlwiederholungstaste drücken

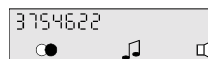

oder

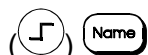

Zielwahltaste drücken, unter der die Rufnummer abgespeichert werden soll

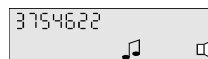

Gespräch...

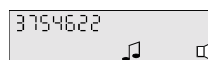

Sie beenden das Gespräch, indem Sie die Lautsprechertaste erneut drücken



- Sie können das Freisprechen beenden, indem Sie den Hörer abnehmen und weiter telefonieren.
- Zur Auswahl einer Rufnummer aus der zweiten Ebene der Zielwahl-  
speicher drücken Sie vor der Zielwahltaste noch die Ebenenum-  
schaltetaste.

## Umschaltung zwischen Hörerbetrieb und Freisprechen



Gespräch...



Lautsprechertaste drücken und gedrückt halten



Hörer auflegen und erst dann die ge-  
drückte Lautsprechertaste loslassen



- Während eines Gesprächs im Freisprech- oder Lauthörbetrieb können Sie die Lautstärke des Lautsprechers mit Hilfe der Tasten  $\ominus \oplus$  für das aktuelle Gespräch verändern.























# Kurzbedienungsanleitung

Tonrufmelodie einstellen



Lautsprecherlautstärke einstellen

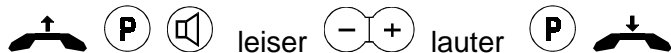

Lautsprecherlautstärke temporär ändern



Hörer-Laut-Funktion für Gesprächsbeginn festlegen



Hörer-Laut-Funktion einschalten / ausschalten



Hörer-Lautstärke für Gesprächsbeginn einstellen

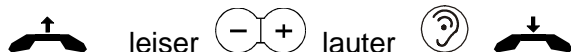

Hörer-Lautstärke temporär ändern



Zielwahltaste mit Rufnummer belegen



Mit Zielwahltasten wählen



Notizbuch

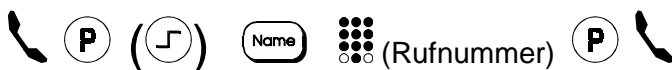

Tastatur sperren

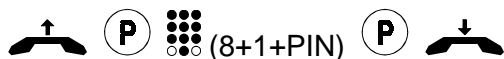

Tastatur entsperren / Direktruf ausschalten

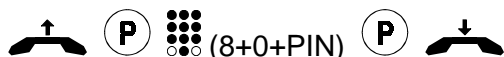

Direktrufnummer eingeben

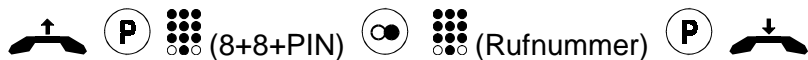

Direktruf einschalten

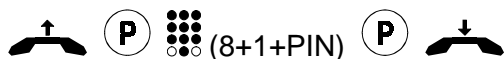

## Notizen

---