



Top E304
Bedienungsanleitung

SC 561.864.0 dt 02.00 PC-TE A31008-G3010-F002-50-19



Allgemeines

Sicherheitshinweise

- Bei nicht eingeschaltetem Netzteil oder bei Stromausfall ist Ihr Top E304 nicht mehr funktionstüchtig.
- Verwenden Sie **nur das mitgelieferte Steckernetzgerät** wie auf der Unterseite des Gerätes gekennzeichnet.
- Bitte verwenden Sie auf keinen Fall normale (nicht aufladbare) Batterien, sondern **nur die zugelassenen Akkus des gleichen Typs** (aufladbar); sonst kann ggf. der Batteriemantel zerstört werden (gefährlich), siehe Tabelle Seite 11.
- Medizinische Geräte können in ihrer Funktion beeinflusst werden.
- Das Mobilteil kann in Hörgeräten einen unangenehmen Brummtton verursachen.
- Basisstation nicht in Bad oder Duschräumen aufstellen
- Telefon nicht in explosionsgefährdeten Umgebungen (z.B. Lackierereien) nutzen
- Akkus und Telefon nur umweltgerecht entsorgen
- Geben Sie Ihr Top E304 nur mit der Bedienungsanleitung an Dritte weiter
- In den Akkufächern des Mobilteils sind folgende Hinweise angebracht:

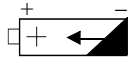







Wiederaufladbare Akkus richtig gepolt einlegen









Akkutyp gemäss dieser Bedienungsanleitung verwenden

Display-Symbole

Je nach Bediensituation sehen Sie über den Display-Tasten folgende Symbole:

		Auf/ab in Menüs
		Links/rechts
		Zeichen löschen
		Telecom-Dienste

	Intern anrufen
	Wahl wiederholen
	Bestätigung
	Menüebene höher
	Abbrechen
	Zusatzmenü

Kurzübersicht Mobilteil

Empfangsstärke

Stationsname

- **dauernd:** wahl-/empfangsbereit
- **blinkt:** kein Kontakt zur Basisstation

Aktuelle Funktionen

der Display-Tasten, z.B. Intern anrufen, Wahlwiederholen, Telecom-Dienste

Auflegen

- Gespräch beenden
- Funktion abbrechen
- **Mobilteil ein/aus:** lang drücken!

Telefonbuch

aufrufen

Rufton

- aus / ein lang drücken

Signal-Taste

- für Betrieb hinter Telefonanlagen
- Wahlpause: lang drücken!



Ladezustand

- ☑ voll
- ☐ leer

Display-Tasten

siehe unten!

Menü öffnen

Freisprechen

Abheben

- Gespräch annehmen
- Rufnummer wählen

Tastenschutz

ein/aus: lang drücken!

Blaue Taste

für wichtige Rufnummern

Kurzübersicht Basisstation



Antenne



























Ladeschale für Mobilteil

Ruftaste

Für Pagingruf; Anmeldung eines Mobilteils

Kurzanleitung

Kurzanleitung

Funktion	Tastenfolge
Mobilteil ein-/ausschalten	 1 Sekunde lang drücken
Tastenschutz ein-/ausschalten	 1 Sekunde lang drücken
Rufton aus-/ einschalten	 1 Sekunde lang drücken
Anruf annehmen	
Extern anrufen	 
Wahl wiederholen	 ggf.  
Rufnummer im Telefonbuch speichern	   Neuer Eintrag OK Name    OK
Mit Telefonbuch wählen	 Anfangsbuchstabe oder  
Hörerlautstärke einstellen	 Einstellungen OK Audio OK Hörerlautstärke OK   OK
Mikrofon stummschalten	INT Mikrofon stumm ;  Mikrofon wieder an
Intern anrufen	INT z. B. 
Ruf an alle Mobilteile	INT AN ALLE
Gespräch übergeben (verbinden)	INT z. B.  
Interne Rückfrage	INT z. B.  ; Rückfrage beenden: 

Inhaltsverzeichnis

Allgemeines	2
Sicherheitshinweise	2
Display-Symbole	2
Kurzübersicht Mobilteil	3
Kurzübersicht Basisstation	3
Kurzanleitung	4
Telefon vorbereiten	8
Verpackungsinhalt überprüfen	8
Basisstation aufstellen/anschiessen	8
Neue Steckerbelegung am Apparat	9
Akkus einlegen/laden	10
Gürtelclip befestigen	12
Mobilteil ein-/ausschalten	12
Tastenschutz ein-/ausschalten	12
Telefonieren	13
Extern anrufen	13
Intern anrufen	13
Anruf annehmen	14
Freisprechen	14
Mikrofon stummschalten	15
Mobilteil suchen (Paging)	15
Komfortabel telefonieren	16
Wahlwiederholung	16
Manuelle Wahlwiederholung	16
Automatische Wahlwiederholung	16
Rufnummer ins Telefonbuch übernehmen	16
Rufnummer ändern	17
Löschen oder Anzeigen einer Rufnummer	17
Telefonbuch	18
Rufnummer speichern	18
Blaue Taste	18
Mit Telefonbuch wählen	19

Namen eingeben	20
„Verketteten“-Vorwahl und Rufnummer	23
Telecom-Dienste	24
Funktionen vor der Wahl	24
Funktion während eines Gespraches	25
Kostenbewusst telefonieren	29
Gesprachsdauer anzeigen	29
Gesprachskosten anzeigen	29
Taschengeldkonto	31
Mobilteil individuell einstellen	32
Displaysprache einstellen	32
Ruftonlautstarke einstellen	32
Ruftonmelodie einstellen	33
Kurzen Rufton (Hinweiston) einstellen	33
Rufton (Klingeln) ein-/ausschalten	33
Horer-/Lautsprecherlautstarke einstellen	34
Tone ein-/ausschalten	34
Automatische Rufannahme	35
Stationsname andern	35
An weiteren Basisstationen anmelden	36
Basisstation wechseln	36
In den Lieferzustand zurucksetzen	37
Basisstation einstellen	38
Ruftonlautstarke einstellen	38
Ruftonmelodie einstellen	38
Wartemelodie ein-/ausschalten	38
Pausenzeiten einstellen	39
In den Lieferzustand zurucksetzen	40
Makros nutzen	41
Gerate-Makros	41
Sicherheit am Mobilteil	44
Telefon-PIN andern	44
Direktruf	45
Telefonsperre	46
Notrufnummer wahlen	46

Sicherheit an der Basisstation..... 47

System-PIN der Basisstation ändern	47
Systemsperr ein-/ausschalten	47
Rufnummern sperren/zulassen	48
Notrufnummern speichern	49

Mehrere Mobilteile nutzen..... 50

Weitere Mobilteile anmelden	50
Intern anrufen	51
Anklopfenden Anruf annehmen	51
Ruf an alle (Sammelruf)	52
Mobilteil-Nummer anzeigen	52
Am Mobilteil mithören	52
Mobilteile abmelden	53
Externe Wahl individuell sperren	53
Rufton ein-/ausschalten	54
Rufverzögerung/Sammelruf einstellen.....	54
Babyphon	56

An Telefonanlage anschliessen 57

Wahlverfahren einstellen	57
Extern-Kennzahl speichern	58
Pause nach Extern-Kennzahl	58

Anhang..... 59

Pflege	59
Selbsthilfe bei Störungen	59
Garantie/Wartung/Reparatur/Zulassung	60

Stichwortverzeichnis..... 62**Die wichtigsten Menüs****Einstellungen an der Basisstation**

Telefon vorbereiten

Verpackungsinhalt überprüfen

Die Verpackung enthält:

- eine Basisstation
- ein Mobilteil
- ein Steckernetzgerät
- ein Telefonkabel
- einen Gürtelclip für das Mobilteil
- zwei Akkus
- eine Bedienungsanleitung

Basisstation aufstellen/anschliessen

Hinweise zum Aufstellen



- Die Basisstation ist für den Betrieb **in geschützten Räumen** mit einem Temperaturbereich von +5°C bis +45°C ausgelegt.
- Stellen Sie die Basisstation an einer **zentralen Stelle** der Wohnung/ des Hauses auf, z. B. im Flur.



- Betreiben Sie die Basisstation **nicht im Bad** oder in Duschräumen.
- Das Mobilteil nicht in explosionsgefährdeten Umgebungen betreiben, wie z. B. in einer Lackiererei.

Reichweite

Die Reichweite beträgt im freien Gelände ca. 250 m. In Gebäuden werden Reichweiten bis 40 m erreicht. Die Empfangsstärkeanzeige zeigt, wie gut der Funkkontakt zwischen Basisstation und Mobilteil ist:

- ▀▀▀▀ Empfangsstärke 100%
- ▀▀▀▀ Empfangsstärke 50%
- ▀▀▀▀ keine oder nur geringe Empfangsstärke

Telefon vorbereiten

Basisstation anschliessen



Das Display ist durch eine Folie geschützt.
Bitte Schutzfolie abziehen!



Verwenden Sie **nur das mitgelieferte Steckernetzgerät**, wie auf der Unterseite der Basisstation gekennzeichnet.



Bei nicht eingestecktem Netzteil oder bei Stromausfall ist Ihr Top E304 nicht mehr funktionstüchtig.

1.

- **Kleinen Stecker des Telefonkabels** in Buchse  stecken (rastet ein)
- Kabel in Kabelkanal einlegen
- Telefonstecker in Telefondose stecken

Telefonstecker
mit Telefonkabel

Steckernetz-
gerät mit
Netzkabel

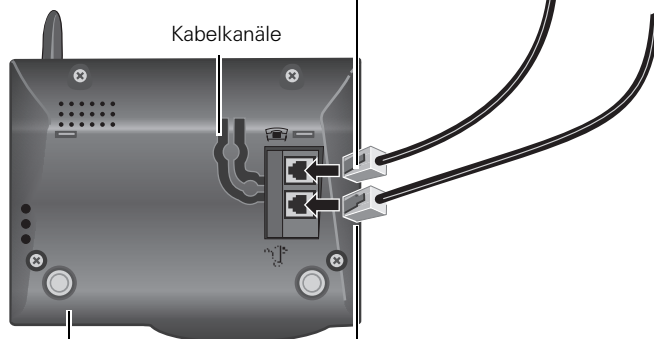

Unterseite der
Basisstation

2.

- **Kleinen Stecker des Netzkabels** in Buchse  stecken (rastet ein)
- Kabel in Kabelkanal einlegen
- Steckernetzgerät in Steckdose stecken

Neue Steckerbelegung am Apparat

Die neue Steckerbelegung entspricht der europäischen Norm. Beachten Sie, dass die bisherigen Swisscom-Telefonapparate eine andere Steckerbelegung haben.

Bitte verwenden Sie für diesen Apparat das beigelegte Kabel

Für neue Installationen mit RJ 45-Anschlussdosen sind folgende Kabel geeignet: Länge 3m: Art.Nr. 522.733.5



Sie können das beigelegte Kabel im Swisscom-Shop gegen eines mit RJ 45-Stecker umtauschen.

Telefon vorbereiten

Akkus einlegen/laden



- Das **mitgelieferte Mobilteil** ist bereits an der Basisstation angemeldet.
- Wie Sie **weitere Mobilteile oder ersetzte Mobilteile** (nach Reparatur) anmelden, finden Sie auf Seite 50.

Akkus einlegen



- Bitte verwenden Sie auf keinen Fall normale (nicht aufladbare) Batterien, sondern **nur die zugelassenen Akkus** (aufladbar), siehe Tabelle Seite 11.
- Nur zugelassene Akkus des gleichen Typs verwenden.
- Keine fremden Aufladegeräte verwenden, die Akkus können beschädigt werden.



- Akkus **richtig gepolt** einlegen – siehe linkes Bild.
- Deckel etwa **3 mm nach unten versetzt auflegen** und nach **oben** schieben bis er einrastet.
- **Zum Öffnen** auf die Riffelung drücken und nach **unten** schieben.





Telefon vorbereiten

Akkus laden

Die mitgelieferten Akkus sind **nicht geladen**.

Zum Aufladen der Akkus stellen Sie das Mobilteil in die Basisstation oder in die Ladeschale (Zubehör) – es ertönt der Bestätigungston.

Der Ladevorgang wird am Mobilteil durch Blinken der Ladezustandsanzeige angezeigt:

	Akkus leer		Akkus $\frac{2}{3}$ geladen
	Akkus $\frac{1}{3}$ geladen		Akkus voll



- Beim ersten Laden empfehlen wir eine ununterbrochene Ladung von mindestens 16 Stunden – unabhängig von der Ladezustandsanzeige!
- Das Laden wird elektronisch gesteuert. Dadurch wird optimales und schonendes Laden der Akkus gewährleistet.
- Es empfiehlt sich die Akkus zwischenzeitlich immer wieder zu entladen.
- Die Akkus erwärmen sich während der Aufladung; das ist ein normler Vorgang und ungefährlich.
- Der Ladezustand der Akkus wird nur nach einem ununterbrochenen Lade-/Entladevorgang richtig angezeigt. Sie sollten deshalb das Akkufach nicht unnötig öffnen.

Zugelassene Akkus:

Nickel-Cadmium (NiCd)	Nickel-Metall-Hydrid (NiMH)
Sanyo N-3U (700 mAh)	Sanyo H-3 U (1500 mAh)
GP GP60AAKC (600 mAh)	GP GP130 AA HC (1300 mAh)
Varta 751RS (700 mAh)	GP GP150 AA HC (1500 mAh)
Mobile Power 700 (700 mAh)	Varta VH 1101 (1100 mAh)
Panasonic P-60AA DT (600 mAh)	Panasonic HHR-110 AA (1100 mAh)
	Friwo NiMH (1400 mAh)
	Toshiba TH-1200 AARE (1200 mAh)

Betriebszeiten/Ladezeiten des Mobilteils:

Kapazität (mAh)	Bereitschaftszeit (Stunden)	Gesprächszeit (Stunden)	Ladezeit (Stunden)
700	bis zu 100	etwa 10	etwa 5
1100	bis zu 160	etwa 15	etwa 9
1500	bis zu 220	etwa 20	etwa 12

Telefon vorbereiten

Tasten drücken:

Gürtelclip befestigen

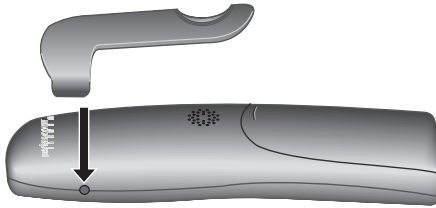

Gürtelclip auf der Rückseite des Mobilteils andrücken, bis seitliche Nasen in Aussparungen einrasten.

Mobilteil ein-/ausschalten



Auflegen-Taste **1 Sekunde lang** drücken – der Bestätigungston* ertönt!



Das Mobilteil schaltet sich nach Einlegen der Akkus und mit dem Einstellen in die Basisstation/Ladeschale automatisch ein.

Tastenschutz ein-/ausschalten

Sie können die Tasten des Mobilteils „sperren“, z. B. wenn Sie das Mobilteil mitnehmen. Unabsichtliche Tastenbetätigungen bleiben ohne Auswirkung.

Bei einem Anruf wird der Tastenschutz automatisch ausgeschaltet – Anruf annehmen: Abheben-Taste  drücken.



Zum Ein-/Ausschalten Taste **1 Sekunde lang** drücken – der Bestätigungston* ertönt!

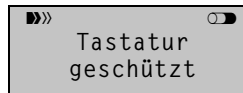

Displayanzeige bei eingeschaltetem Tastenschutz.

* Bestätigungston = 1 langer Ton, Fehlerton = 4 kurze Töne

Tasten drücken:

Telefonieren

Extern anrufen

Externe Anrufe sind Anrufe ins Telefonnetz.



Rufnummer eingeben.
Ggf. mit Displaytaste  korrigieren.







Abheben-Taste drücken.



Gespräch beenden:

Auflegen-Taste drücken.



- Sie können auch **zuerst die Abheben-Taste**  **drücken** und dann die Rufnummer eingeben – jede Ziffer wird sofort gewählt.
- Mit der Auflegen-Taste  können Sie den **Wahlvorgang abbrechen**.
- Mit der Signal-Taste  können Sie eine **Wahlpause** eingeben (lang drücken).
- **Eingaben nicht speichern:** z. B. bei Steuerung von externen Telefondiensten: Während der Verbindung Menü-Taste  drücken, **Tonwahl ein** wählen und mit **OK** bestätigen – alle danach eingegebenen Zeichen werden für die Wahlwiederholung **nicht** gespeichert.

Intern anrufen

Sie können mit bis zu **6 Mobilteilen kostenlos intern telefonieren**.



Display-Taste drücken – die interne Rufnummer Ihres Mobilteils wird angezeigt.

z. B. 

Interne Rufnummer des Mobilteils eingeben.

Alle Mobilteile anrufen:

AN ALLE oder 



Gespräch beenden:

Auflegen-Taste drücken.

Telefonieren

Tasten drücken:



Anruf annehmen

Bei einem Anruf ertönt der Rufton.

Abheben-Taste drücken.

oder

das Mobilteil nur aus der Basisstation nehmen, wenn die „Automatische Rufannahme“ eingeschaltet ist (Lieferzustand).



- Wenn der **Rufton stört**: Displaytaste **RUF AUS** drücken.
So lange der Anruf im Display angezeigt wird, können Sie ihn z. B. mit der Abheben-Taste  annehmen.
- Hörerlautstärke des Mobilteils einstellen (auch während Sie sprechen), siehe Seite 34.

Freisprechen

Das Freisprechen bietet Ihnen folgende Vorteile:

- Andere Personen können mithören und mitsprechen.
- Sie können das Mobilteil hinstellen oder bei **gedrückter Freisprech-Taste** in die Basisstation/Ladeschale stellen. Sie haben die Hände frei und können sich z. B. Notizen machen.
- Beim Wählen hören Sie z. B. den Freiton, ohne das Mobilteil ans Ohr nehmen zu müssen.

Bei eingeschaltetem Freisprechen leuchtet die Freisprechtaste . Bitte stellen Sie das Mobilteil z.B. vor sich auf einen Tisch.

Freisprechen während des Gesprächs



Freisprechen einschalten.

Lautstärke einstellen: Freisprech-Taste  nochmals drücken.



Von Freisprechen in den Hörerbetrieb wechseln.



Gespräch beenden.

Freisprechen beim Wählen/Anruf annehmen



Die Freisprech-Taste statt der Abheben-Taste  drücken.

Tasten drücken:

Mikrofon stummschalten

Bei externen Gesprächen können Sie Ihr Mikrofon abschalten, um sich z. B. mit jemand anderem im Raum zu unterhalten. Der Telefonpartner hört während dieser Zeit nicht mehr mit.

INT

Mikrofon stummschalten – der Telefonpartner hört die Wartemelodie.



Mikrofon wieder einschalten.

Mobilteil suchen (Paging)



Drücken Sie die **Taste an der Basisstation** – alle Mobilteile klingeln.

Suchen beenden:

Taste an der Basisstation nochmals drücken oder Abheben-Taste  an einem Mobilteil drücken.

Komfortabel telefonieren

Tasten drücken:



Komfortabel telefonieren

Wahlwiederholung

Ihr Mobilteil speichert automatisch die 5 zuletzt gewählten Rufnummern. Ist die Rufnummer im Telefonbuch des Mobilteils gespeichert, wird statt der Nummer der entsprechende Name angezeigt.

Manuelle Wahlwiederholung



Rufnummern/Namen anzeigen.



Gewünschte Rufnummer/Name auswählen.



Abheben-Taste drücken – die Verbindung wird aufgebaut.

Automatische Wahlwiederholung



Rufnummern/Namen anzeigen.



Rufnummer/Name auswählen.



Autom. Wahlwdh. OK

Automatische Wahlwiederholung einschalten.

Während des Wählens blinkt die Freisprechtaste, der Lautsprecher ist eingeschaltet und das Mikrofon aus.

Meldet sich der Teilnehmer:



Abheben-Taste drücken.



Die Funktion schaltet sich nach mehreren Wahlversuchen und bei einem Anruf automatisch aus.

Wahlwiederholung abbrechen:

oder beliebige Taste drücken.

Rufnummer ins Telefonbuch übernehmen



Rufnummern anzeigen.



Rufnummer auswählen.



Nr. ins Tel.buch OK

Das Eingabefeld des Telefonbuchs öffnet sich. Die Rufnummer ist bereits eingetragen.

Name

Namen eingeben, ggf. Rufnummer ändern. Eingabe von Buchstaben und Zeichen, siehe Seite 20.



Zusatzmenü öffnen.

Eintrag sichern OK

Eintrag speichern.

Komfortabel telefonieren

Tasten drücken:



Rufnummern anzeigen.



Rufnummer auswählen.

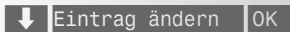

Die Rufnummer wird angezeigt.



Rufnummer ändern.

Ggf. über Zusatzmenü  z. B. Nummer aus dem besonderen Telefonbuch einfügen.



Zusatzmenü öffnen.



Änderungen für die Wahlwiederholung speichern.



Rufnummern anzeigen.



Rufnummer auswählen und **gewünschte Funktion auswählen**:

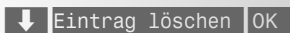

Die Rufnummer wird gelöscht.

oder

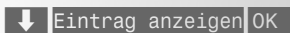

Das Display zeigt die komplette Rufnummer an.



Anzeige beenden.

Komfortabel telefonieren

Tasten drücken:

↓ Neuer Eintrag OK



Funktionseinstieg Telefonbuch.



Zusatzmenü öffnen.

Name

Namen eingeben.

Eingabe von Buchstaben und Zeichen, siehe Seite 20.



In nächste Zeile springen.



Rufnummer eingeben (siehe auch nachfolgende Hinweise).



Zusatzmenü öffnen.

Eintrag sichern OK

Eintrag speichern.

Telefonbuch

Das **Telefonbuch**  erleichtert Ihnen das Wählen von etwa 100 Rufnummern.

- Sie können mehrere Nummern hintereinander wählen.

Rufnummer speichern

Funktionseinstieg Telefonbuch.

Zusatzmenü öffnen.

Funktion auswählen.

Namen eingeben.

Eingabe von Buchstaben und Zeichen, siehe Seite 20.

In nächste Zeile springen.

Rufnummer eingeben (siehe auch nachfolgende Hinweise).

Zusatzmenü öffnen.

Eintrag speichern.



- Bei Eingabe der Nummer ggf. Wahlpause mit Signal-Taste  (lange drücken) einfügen.

- Auch während eines Gesprächs können Sie Einträge speichern.

Blaue Taste

Mit der Blauen Taste haben Sie Zugriff auf ein besonderes Telefonbuch. Im Lieferzustand sind folgende 3 wichtigen Rufnummern gespeichert.

- Swisscom 0800 800 800 (Gratisnummer)
- Tox Center 01 251 51 51 (Vergiftungsnotfälle)
- Wetter/Temps/ -0 162

Sie können das besondere Telefonbuch mit Ihren wichtigen Rufnummern erweitern oder ggf. ändern.



Funktionseinstieg Blaue Taste



Eintrag auswählen.



Abheben-Taste drücken, um Wahlvorgang zu starten.

Komfortabel telefonieren

Tasten drücken:



Funktionseinstieg Blaue Taste



Zusatzmenü öffnen



Neuer Eintrag



Funktion auswählen.

Name

Namen eingeben.

Eingabe von Buchstaben und Zeichen, siehe Seite 20.



In nächste Zeile springen.



Rufnummer eingeben (siehe auch nachfolgende Hinweise).



Zusatzmenü öffnen.

Eintrag sichern



Eintrag speichern.



Sofern Ihr Gerät hinter einer Telefonanlage angeschlossen ist, müssen Sie eventuell vor der Rufnummer eine AKZ eingeben, sehen Sie dazu in der Bedienungsanleitung Ihrer Telefonanlage nach!

Mit Telefonbuch wählen



Telefonbuch anzeigen.

z. B.  

Anfangsbuchstaben des Namens eingeben, z. B. für „E“ die Taste  zweimal drücken.



Ggf. weitere Buchstaben eingeben oder mit  blättern.

Die Namen sind alphabetisch sortiert.



Abheben-Taste drücken, um den Wahlvorgang zu starten.



Nach Auswahl der Nummer können Sie auch das Zusatzmenü  öffnen und **Nummer verwenden** auswählen. Dann die Nummer ändern und mit der Abheben-Taste  wählen.

Komfortabel telefonieren

Tasten drücken:

Namen eingeben

Bei der **Namenseingabe** können Sie Buchstaben, Ziffern und Zeichen mit den Zifferntasten eingeben, siehe nachfolgende Tabelle.

Die Einträge werden in folgender **Reihenfolge sortiert**:

* , #, Leerzeichen, Ziffern (0-9), Buchstaben (alphabetisch), –, restliche Zeichen.

Entsprechende Taste mehrmals oder lang drücken:

	1x	2x	3x	4x	5x	6x	7x	8x	9x
①	1								
②	a	b	c	2	ä	à	â	ā	ç
③	d	e	f	3	ë	é	è	ê	
④	g	h	i	4	ï	î			
⑤	j	k	l	5					
⑥	m	n	o	6	ö	ñ	ó	ô	õ
⑦	p	q	r	s	7	ß			
⑧	t	u	v	8	ü	ú	ù	û	
⑨	w	x	y	z	9	ý	æ	ø	â
⑩	␣*	.	-	0	,	+	:	?	!
* (lang)	a→A	*	/	()	=	&	@	
# (lang)	#	£	\$						

* Leerzeichen

Gross- und Kleinschreibung:

Der **erste Buchstabe** des Namens wird **automatisch gross** geschrieben, es folgen kleine Buchstaben.



Für **ein Zeichen** zur Gross-/Kleinschreibung wechseln.

Schreibmarke steuern:



Schreibmarke nach links oder rechts bzw. am Wortende/Zeilenende in nächste Zeile (kurz oder lang drücken).



Zeilensprung nach oben oder unten.

Zeichen löschen:



Das Zeichen links von der Schreibmarke wird gelöscht.

Zeichen einfügen:

Das Einfügen von Zeichen erfolgt immer links von der Schreibmarke.

Komfortabel telefonieren

Tasten drücken:



Telefonbuch öffnen.



Gewünschten Eintrag auswählen.



Zusatzmenü öffnen.



Eintrag ändern OK

Name

Name ändern.

Eingabe von Buchstaben und Zeichen, siehe Seite 20.



In nächste Zeile springen.



Rufnummer ändern.



Zum Beenden Zusatzmenü öffnen.

Eintrag sichern OK

Speichern des Eintrags.

Eintrag löschen oder anzeigen

Telefonbuch öffnen.



Gewünschten Eintrag auswählen.



Zusatzmenü öffnen.



Eintrag löschen OK

Ein Bestätigungston ertönt. Der Eintrag ist gelöscht.

oder

Eintrag anzeigen OK

Der vollständige Eintrag wird angezeigt.

ZURÜCK

Komfortabel telefonieren

Tasten drücken:



z. B. 8



Eintrag senden

z. B. 2

z. B. **Telefon-PIN**

JA **oder** **NEIN**



z. B. 8



Liste senden

z. B.

z. B. **Telefon-PIN**

Eintrag senden

Sie können einen Eintrag an ein anderes Komfort-Mobilteil übertragen, um sich die doppelte Eingabe zu ersparen.

Schritt 1:

Telefonbuch öffnen.

Eintrag auswählen: Anfangsbuchstaben des Namens eingeben, z. B. für „T“ die Taste drücken.

Zusatzmenü öffnen.

Funktion auswählen.

Wenn **Eintrag senden nach INT:@@** angezeigt wird:

Rufnummer des Empfänger-Mobilteils eingeben und bestätigen.

Schritt 2:

Am **Empfänger-Mobilteil** klingelt es:

Ruf annehmen und Telefon-PIN des Empfänger-Mobilteils eingeben.

Der Eintrag wird übertragen.

Nach erfolgreichem Übertragen eines Eintrags:

Weiteren Eintrag senden **oder** Funktion beenden.

Telefonbuch senden

Sie können das **ganze** Telefonbuch an ein anderes Komfort-Mobilteil übertragen, um sich die doppelte Eingabe zu ersparen.

Telefonbuch öffnen.

Zusatzmenü öffnen.

Funktion auswählen.

Rufnummer des Empfänger-Mobilteils eingeben und bestätigen.

Am **Empfänger-Mobilteil** klingelt es:

Ruf annehmen und Telefon-PIN des Empfänger-Mobilteils eingeben.

Das Telefonbuch wird übertragen.

Komfortabel telefonieren

Tasten drücken:



Telefonbuch öffnen.



Zusatzmenü öffnen.

↓ Liste löschen OK

Funktion auswählen.

Bitte PIN eingeben OK

Telefon-PIN eingeben (Lieferzustand 0000).



Löschen aller Einträge bestätigen.

Speicherplatz anzeigen



Telefonbuch öffnen.



Zusatzmenü öffnen.

↓ Speicherplatz OK

Der freie Speicherplatz wird angezeigt.



Telefonbuch, Blaue Taste und Makros
„teilen“ sich **einen** Speicher.

„Verketteten“-Vorwahl und Rufnummer

Sie können einzelne Vorwahlnummern abspeichern. Damit wird Ihnen das Wählen erleichtert.



Telefonbuch aufrufen und Namen (Vorwahlnummer) auswählen.

>≡+ Nummer verwenden OK

Zusatzmenü und Funktion bestätigen - die Vorwahlnummer wird angezeigt.



Rufnummer des Teilnehmers eingeben oder Telefonbuch öffnen und Nummer auswählen.



Wahlvorgang starten - die Vorwahl- und Rufnummer wird gewählt.

Komfortabel telefonieren

Tasten drücken:

Telecom-Dienste

Ihr Top E304 erleichtert Ihnen den Umgang mit den Telecom-Diensten. Die wichtigsten sind für Sie unter den Stations-Makros vorprogrammiert.

Funktionen vor der Wahl (im Ruhezustand) werden mit der Menü-Taste  gestartet (aufgerufen).

Funktionen während eines Gespräches werden mit der Display-Taste  gestartet.

Funktionen vor der Wahl





Sie können während eines Gesprächs einen zweiten Anruf entgegennehmen.

Wenn Sie gerade ein Gespräch führen und Ihr Anschluss dadurch besetzt ist, kann trotzdem eine dritte Person anrufen und anklopfen.



Durch ein Tonsignal werden Sie auf den neuen Anruf aufmerksam gemacht. Sie können nun die bestehende Verbindung unterbrechen oder vorübergehend parken, um den Anruf der anklopfenden Person entgegenzunehmen. Natürlich können Sie das Anklopfen auch ignorieren. Eine geparkte Verbindung kann zu einem späteren Zeitpunkt wieder aufgenommen werden. Diesen Zusatzdienst können Sie mit Ihrem Top E304 dank der Stations-Makros auf einfache Art ein- und ausschalten.



Menü-Taste drücken.

 Stations-Makros 

Blättern und bestätigen.

 Anklopfen Ein 

Gewünschte Funktion auswählen und starten:

Anklopfen einschalten. Sie hören die Ansage „Der Dienst ist eingeschaltet.“

oder

 Anklopfen Aus 

Anklopfen ausschalten. Sie hören die Ansage „Der Dienst ist ausgeschaltet.“



Sollten Sie den Ansagetext nicht hören, können Sie den Dienst nicht selbst programmieren. In diesem Fall richten wir ihn gerne für Sie ein.

Komfortabel telefonieren

Tasten drücken:



Abheben-Taste drücken.



Zifferntasten drücken.



Kennzahl (Zifferntasten) eingeben



Zifferntaste drücken, warten, bis Sie die Ansage „Der Dienst ist eingeschaltet“ bzw. „Der Dienst ist ausgeschaltet“ hören.



Funktion beenden.

Funktion während eines Gespräches

Anklopfen annehmen (oder abweisen)

Bei eingeschaltetem Zusatzdienst werden Sie während eines Gesprächs mit einem Signalton 20 Sekunden lang darauf aufmerksam gemacht, dass eine dritte Person versucht Sie anzurufen. Während Sie den Signalton hören, können Sie die anklopfende Verbindung entweder annehmen oder abweisen.



Die anklopfende Verbindung wird nach Ablauf von 20 Sekunden automatisch abgewiesen. Die bestehende Verbindung bleibt während des Signaltons aktiv.

Anklopfende Verbindung annehmen

Bestehende Verbindung wird beendet.



Taste drücken und Summton abwarten.



Kennzahl (Zifferntaste) eingeben.

oder

Bestehende Verbindung parken



Taste drücken und Summton abwarten.



Kennzahl (Zifferntaste) eingeben.

Durch wiederholtes Drücken der **R**- und **2**-Taste kann zwischen der anklopfenden und der bestehenden Verbindung hin- und hergeschaltet werden (Makeln).



Wenn Sie die Auflegen-Taste drücken, während noch eine externe Verbindung (Rückfrage) gehalten wird, erfolgt nach dem Auflegen ein Erinnerungsruf (max. 15 Sekunden). Während Sie den **Erinnerungsruf** hören, können Sie die **gehaltene** Verbindung durch Drücken der **R**-Taste **wieder entgegennehmen**.

Komfortabel telefonieren

Tasten drücken:

Telefonieren mit mehreren Teilnehmern

Sie können im Gesprächszustand einen zweiten externen Gesprächspartner anrufen (Rückfrage) und mit den zwei Gesprächspartnern abwechselnd (Makeln) oder gleichzeitig (Dreierkonferenz) telefonieren, ohne dass Sie dazu zwei Telefonanschlüsse benötigen.



Dieser Zusatzdienst ist noch nicht für alle Amtsanschlüsse verfügbar.
Auskunft darüber erhalten sie bei Swisscom unter der gebührenfreien Rufnummer 0800 800 800.



Sie führen ein externes Gespräch.

T-D

Funktion einleiten.

↓ Rückfrage

OK

Rückfrage einleiten.

Das Externgespräch wird gehalten, der Teilnehmer hört eine Ansage.



Rufnummer des 2. externen Gesprächspartners eingeben.
Sie führen ein Gespräch mit dem zweiten Partner.



Tasten drücken. Das Gespräch mit dem zweiten Teilnehmer wird beendet und Sie sind wieder mit dem 1. Gesprächspartner verbunden.



Wenn Sie die Auflegen-Taste drücken, während noch ein externe Verbindung (Rückfrage) gehalten wird, erfolgt nach dem Auflegen ein Erinnerungsruf (max. 15 Sekunden).

Makeln (abwechselnd mit zwei Gesprächspartnern sprechen)



Sie führen ein externes Gespräch und halten ein zweites Gespräch.

T-D

Funktion einleiten.

↓ MakeIn ↓

Funktion auswählen. Sie werden jeweils mit einem anderen Teilnehmer verbunden.



Wenn Sie mit zwei externen Gesprächspartnern verbunden sind, können Sie den „gehaltenen“ Gesprächspartner in eine Dreierkonferenz einbeziehen.

Komfortabel telefonieren

Tasten drücken:



Ein Gespräch beenden:

Sie führen ein externes Gespräch und halten ein zweites Gespräch.



Aktives Gespräch beenden.

Sie sind wieder ausschliesslich mit dem gehaltenen Gesprächspartner verbunden.

oder



Inaktives Gespräch beenden. Das Gespräch mit dem gehaltenen Gesprächspartner wird getrennt.

Dreierkonferenz



Sie führen ein externes Gespräch und halten ein zweites externes Gespräch.



Funktion einleiten.

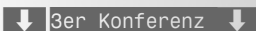

Funktion auswählen. Alle drei Gesprächspartner können miteinander sprechen.



Dreierkonferenz beenden (mit beiden Gesprächspartnern)
Auflegen-Taste drücken.

Jeder Gesprächspartner kann seine Teilnahme an der Dreierkonferenz durch Drücken der Auflegen-Taste bzw. Auflegen des Handapparates beenden.

Dreierkonferenz beenden und mit Gesprächspartner abwechseln sprechen



Sie führen eine Dreierkonferenz.



Tasten drücken, Sie befinden sich in der Funktion „Makeln.“

Gespräch intern weitervermitteln



Sie führen ein externes Gespräch.



Funktion einleiten. Das Externgespräch wird „gehalten“; der Gesprächspartner hört interne Wartemelodie.



Interne Rufnummer des Intern-Teilnehmers wählen.



Sie sprechen mit dem Intern-Teilnehmer.



Auflegen-Taste drücken.

Meldet sich der gerufene interne Teilnehmer nicht, können Sie das Externgespräch durch drücken der (R)-Taste zurückholen.

Sie können auch die (R)-Taste drücken, bevor sich der interne Teilnehmer melden. Sofern der Interne Teilnehmer das Externgespräch nicht annimmt, erfolgt innerhalb von 30 Sekunden ein Wiederanruf an Ihrem Mobilteil.

Komfortabel telefonieren

Tasten drücken:



Rückruf bei Besetzt

Der Gesprächspartner den Sie anrufen, telefoniert gerade. Wenn es sein Gespräch innerhalb der nächsten 30 Minuten beendet, wird Ihnen die Verbindung zu ihm automatisch angeboten.

Rückruf aktivieren

Sie hören den Besetztton.

Der angerufene Gesprächspartner führt gerade ein Gespräch.



Funktion einleiten.

↓ Rückruf



Rückruf aktivieren. Ansage „Der Dienst ist eingeschaltet.“ abwarten.



Auflegen-Taste drücken.

Sobald der gewünschte Gesprächspartner frei ist, wird die Verbindung automatisch angeboten.

Aktivierten Rückruf vorzeitig ausschalten



Abheben-Taste drücken.



Taste drücken.



Kennziffer eingeben.

Ansage „Der Dienst ist ausgeschaltet.“ abwarten.



Auflegen-Taste drücken.



Es kann nur ein Rückruf aktiviert werden!

Die Aktivierung „Rückruf bei Besetzt“ bleibt ca. 30 Minuten bestehen. Danach wird sie in der Amtszentrale ohne Rückmeldung automatisch gelöscht. Der Anrufende und der Angerufene müssen beide an einer Amtszentral angeschlossen sein, welche diesen Zusatzdienst unterstützt. Auf einen NATEL-Anschluss kann kein Rückruf programmiert werden.

Tasten drücken:

Kostenbewusst telefonieren

Gesprächsdauer anzeigen



Das Mobilteil zeigt Ihnen automatisch die aktuelle Gesprächsdauer an, wenn keine Zählimpulse übertragen werden.

Gesprächskosten anzeigen

Voraussetzung, dass der richtige Preis je Einheit eingestellt ist. Im Lieferzustand ist Faktor 0,10 eingestellt. Die Anzeige erfolgt nach Eingang des 1. Zählimpulses.

z. B.

EXTERN	
4 . 60	000 . 60

Kosten des aktuellen Gesprächs

Gesamtkosten aller Gespräche

Preis je Einheit einstellen

Damit die Gesprächskosten richtig angezeigt werden, muss der Preis je Einheit 0,10 betragen (Lieferzustand).

Wenn Sie den **Preis je Einheit** auf **Null** einstellen, werden anstatt der Gesprächskosten die **Einheiten** angezeigt.



- Jede Änderung setzt die Zählerstände auf Null zurück. Die Beträge des Taschengeldkontos bleiben erhalten.
- Wird der Preis je Einheit auf Null gesetzt, werden auch die Beträge der Taschengeldkonten gelöscht.

INT SET 3 DEF 7 PONS OK

System-PIN OK

z. B. 1 2

OK 6

Einstellung einleiten – **Kostenfaktor** wird angezeigt.

System-PIN der Basisstation eingeben und bestätigen (Lieferzustand 0000) – die aktuelle Einstellung wird angezeigt.

Ggf. mit Taste zwischen Anzeige mit Dezimalpunkt (000.00) oder ohne Dezimalpunkt (0) wechseln.

Preis je Einheit eingeben.

Ggf. mit Taste Gebührensatz auf „00.00“ setzen – Einstellung für Anzeige der Einheiten.

Einstellung speichern und Funktion beenden.

Kostenbewusst telefonieren

Tasten drücken:

INT SET **0** **3** OK
DEF DEF

System-PIN OK



Taste drücken.

Ggf. Anzeige mit löschen und Löschen mit **OK** bestätigen.



Funktion beenden.

oder

● Kosten eines bestimmten Mobilteils:

z. B. **1** Nummer des Mobilteils eingeben – Sie erhalten folgende Anzeige:
 z. B.

Kostensumme	
1.20,	000.40

— Kosten des aktuellen Gesprächs
 — Gesamtkosten aller Gespräche

Ggf. Anzeige mit löschen und Löschen mit **OK** bestätigen.



Funktion beenden.

Letzte Gesprächskosten anzeigen

Ist diese Funktion eingeschaltet, werden nach Drücken der Abheben-Taste immer die Gesamtkosten/Kosten des letzten Gesprächs angezeigt.

INT SET **3** **8** OK
DEF DEF

System-PIN OK

z. B. **1**

z. B. Anzeige einschalten.
 Einschalten = **1**; Ausschalten = **0** (Lieferzustand)

OK

Einstellung speichern und beenden.

Gesprächskosten anzeigen/löschen

Sie können sich die Kosten **pro Mobilteil** und **aller Mobilteile** anzeigen lassen. Sind Einheiten eingestellt, werden natürlich die Einheiten angezeigt.

Einstellung einleiten – **Kostensumme** wird angezeigt.

System-PIN der Basisstation eingeben und bestätigen (Lieferzustand 0000) – die Nummern aller angemeldeten Mobilteile werden angezeigt.

● Kosten aller Mobilteile:

Taste drücken.

Ggf. Anzeige mit löschen und Löschen mit **OK** bestätigen.

Funktion beenden.

oder

● Kosten eines bestimmten Mobilteils:

z. B. **1** Nummer des Mobilteils eingeben – Sie erhalten folgende Anzeige:
 z. B.

Kostensumme	
1.20,	000.40

— Kosten des aktuellen Gesprächs
 — Gesamtkosten aller Gespräche

Ggf. Anzeige mit löschen und Löschen mit **OK** bestätigen.



Funktion beenden.

Tasten drücken:

Taschengeldkonto

Voraussetzung: Die Gesprächskosten werden angezeigt.

Sie können **jedem** Mobilteil ein Guthaben für **externe Gespräche** zuweisen. Im Gesprächszustand wird das aktuelle Guthaben angezeigt.

Wenn das Guthaben zu Ende geht bzw. verbraucht ist:

- Im Gesprächszustand ertönt ab den letzten 5 Einheiten ein Hinweisston. Bei Guthabenende wird die Verbindung getrennt.
- Die in der Basisstation gespeicherten Notrufnummern können Sie immer wählen.

 Ist die Basisstation auf Gesprächseinheiten eingestellt, dann wird das Taschengeldkonto auch mit Einheiten geführt, siehe Seite 29.

Guthaben festlegen

INT SET **0** **4** OK
Mein. Ein.

Einstellung einleiten – **Taschengeldkonto** wird angezeigt.

System-PIN OK

System-PIN der Basisstation eingeben und bestätigen (Lieferzustand 0000) – die Nummern aller angemeldeten Mobilteile werden angezeigt.

z. B. **1**

Rufnummer des Mobilteils eingeben – das Display zeigt den aktuellen Kontostand des Mobilteils an.

z. B. **2** **0** **0** **0**
ABC Mein. Mein. Mein.

Betrag für Guthaben eingeben (5stellig, bis zu 99999 bzw. 999.99) – alte Anzeige wird gelöscht.

Mit der Löschtaste  können Sie den Betrag auf Null setzen.

OK 

Guthaben speichern, Funktion beenden **und** nun noch das **Taschengeldkonto einschalten**, wie nachfolgend beschrieben.

Taschengeldkonto ein-/ausschalten

INT SET **3** **0** OK
DEF Mein. Mein.

Funktion einleiten – **Berechtigt. Teiln.** wird angezeigt.

System-PIN OK

System-PIN der Basisstation eingeben und bestätigen (Lieferzustand 0000).

z. B. **1**

Rufnummer des Mobilteils eingeben.

z. B. **1**

z. B. Taschengeldkonto einschalten.
Einschalten = **1**; Ausschalten = **2**

OK 

Einstellung speichern und beenden.

Mobilteil individuell einstellen

Tasten drücken:



Mobilteil individuell einstellen

Displaysprache einstellen



Menü-Taste drücken.

Einstellungen OK

Funktion bestätigen.

↓ Sprache OK

Die aktive Sprache ist mit ✓ markiert.

↓ OK ☎

Gewünschte Sprache auswählen, bestätigen und Funktion beenden.

Display-Anzeigen bei der Spracheinstellung:

Einstellungen	Sprache	Deutsch
Settings	Language	English
Réglages	Langue	Français
Impostazioni	Lingua	Italiano
Ajustes	Idioma	Español
Programações	Língua	Português
Instellingen	Taal	Nederlands

Ruftonlautstärke einstellen

Sie können zwischen **5 Ruftonlautstärken**, dem **„Crescendo“-Ruf** (Lautstärke nimmt zu) und **kein Rufton** wählen.



Menü-Taste drücken.

Einstellungen OK

Funktion bestätigen.

Audio OK

Ruftonlautst. OK

Die aktuelle Ruftonlautstärke ertönt und wird angezeigt.

← → OK ☎

Gewünschte Ruftonlautstärke einstellen, speichern und Funktion beenden

Lautstärke-Stufen = **1-5**; Crescendo = **C**;

Rufton ausgeschaltet = **0**

Tasten drücken:

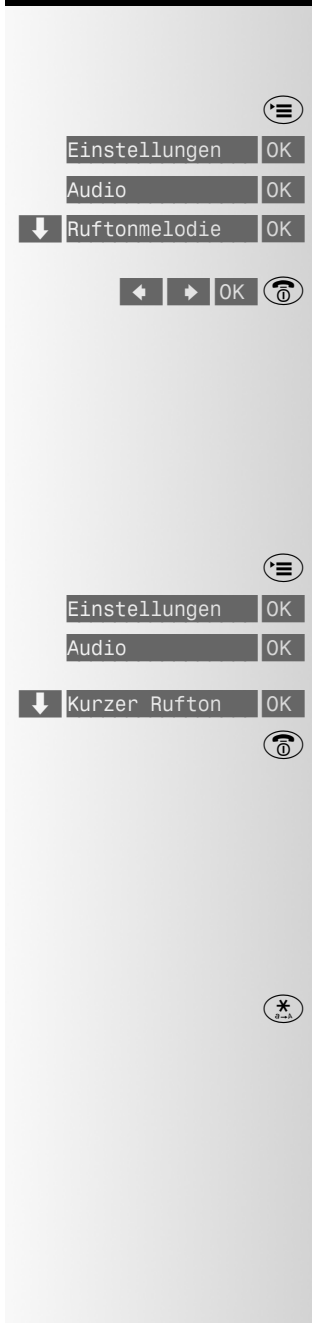

Rufstonmelodie einstellen

Sie können zwischen **10 Rufstonmelodien** wählen.

Menü-Taste drücken.

Funktion bestätigen.

Die aktuelle Rufstonmelodie ertönt und die Nummer wird angezeigt.

Gewünschte Rufstonmelodie (1 bis 10) einstellen, speichern und beenden.

Kurzen Rufston (Hinweiston) einstellen

Wenn Sie die Funktion **Kurzer Rufston** einstellen, ertönt bei einem Anruf nur ein kurzer Hinweiston.

Menü-Taste drücken.

Funktion bestätigen.



Zwischen **Rufstonmelodie** und **Kurzer Rufston** umschalten (✓ = Funktion ein).

Rufston (Klingeln) ein-/ausschalten

Wenn Sie der Rufston stört, z.B. in einer Besprechung, können Sie den Rufston ausschalten – alle Anrufe werden **nur am Display** angezeigt, können jedoch während der Anzeige mit der Abheben-Taste  angenommen werden.



Zum Ein-/Ausschalten Taste **lange** drücken, bis durchgestrichenes Klingelsymbol angezeigt wird oder erlischt.

Mobilteil individuell einstellen

Tasten drücken:

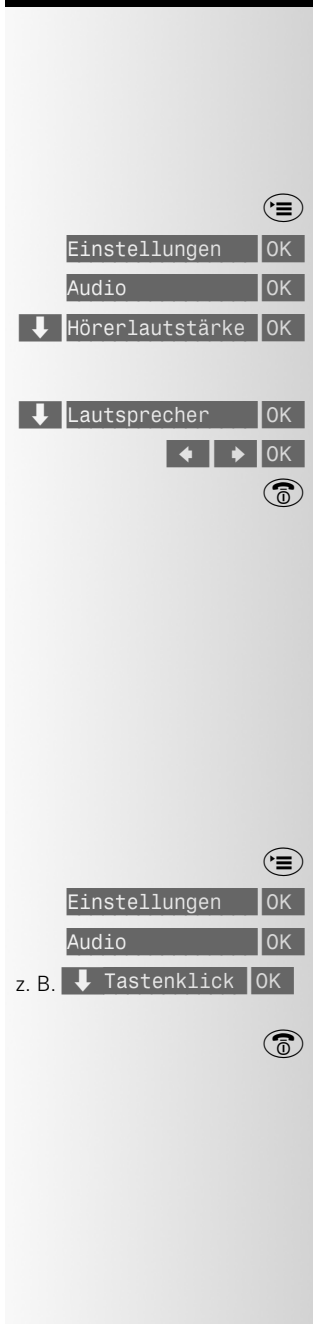

Hörer-/Lautsprecherlautstärke einstellen

Sie können die **Hörerlautstärke in 3 Stufen**, den Lautsprecher für das **Freisprechen in 5 Stufen** einstellen – auch während des Gesprächs.



Menü-Taste drücken.

Einstellungen OK

Funktion bestätigen.

Audio OK

↓ Hörerlautstärke OK

Hörer- **oder** Lautsprecherlautstärke auswählen und bestätigen – zur leichteren Einstellung ertönt eine Melodie in der aktuellen Lautstärke.

↓ Lautsprecher OK

← → OK

Gewünschte Lautstärke einstellen und speichern.



Funktion beenden (im Gesprächszustand **nicht drücken!**).

Töne ein-/ausschalten

Sie können folgende Warn- und Signaltöne ein-/ausschalten:

- **Tastenklick:** Jeder Tastendruck wird bestätigt.
- **Akkuwarnton:** Der Akku muss geladen werden.
- **Quittungstöne:** Bestätigungston (1 Ton) am Ende von Eingaben/Einstellungen und beim Einstellen des Mobilteils in die Basisstation; Fehlerton (4 kurze Töne) bei Fehleingaben.



Menü-Taste drücken.

Einstellungen OK

Funktion bestätigen.

Audio OK

z. B. ↓ Tastenklick OK

Zum gewünschten Ton blättern und mit **OK** Ton ein-/ausschalten (✓ = Ton ein).







Funktion beenden.

Mobilteil individuell einstellen

Tasten drücken:

 Menü-Taste drücken.

 Einstellungen  Funktion bestätigen.

 Aut. Rufannahme  Funktion auswählen und mit  ein-/ausschalten (✓ = Funktion ein).

 Funktion beenden.

Automatische Rufannahme

Bei eingeschalteter Funktion nehmen Sie das Mobilteil zum Annehmen eines Anrufs nur aus der Basisstation/Ladeschale.

Menü-Taste drücken.

Funktion bestätigen.



Funktion auswählen und mit  ein-/ausschalten (✓ = Funktion ein).

Funktion beenden.

Stationsname ändern

Sie können den Stationsnamen ändern, z. B. **Station 1** in **Intern 3**, wobei „3“ die interne Nummer des Mobilteils ist.

 Menü-Taste drücken.

 Stationen  Funktion auswählen.



  Gewünschte Basisstation auswählen.

Name ändern  Funktion bestätigen.

Name

Gewünschten Namen eingeben.

Eingabe von Buchstaben und Zeichen, siehe Seite 20.

 Eintrag sichern  Name speichern.

Mobilteil individuell einstellen

Tasten drücken:

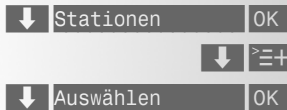

An weiteren Basisstationen anmelden

Sie können Ihr Mobilteil an bis zu **4 Basisstationen** nutzen.

 Anmeldung an **Top E304** siehe Seite 50!

Basisstation wechseln

Voraussetzung: Das Mobilteil ist an mehreren Basisstationen angemeldet.

Sie können das Mobilteil

- auf eine **bestimmte Basisstation** fest einstellen oder
- auf **Beste Station** einstellen – damit erfolgt ein **automatischer Wechsel** zur der Basisstation mit bestem Empfang.



Menü-Taste drücken.

↓ Stationen OK

Funktion auswählen.



Bestimmte Basisstation oder **Beste Station** auswählen.

↓ Auswählen OK

Einstellung speichern.

Mobilteil individuell einstellen

Tasten drücken:

In den Lieferzustand zurücksetzen



- Die **Telefon-PIN** (Mobilteil-PIN) wird **nicht** zurückgesetzt.
- Das **Telefonbuch** und die Rufnummern der Blauen Taste werden **nicht** gelöscht.

Lieferzustand des Mobilteils:

Spracheinstellung	Deutsch
Direktrufnummer, Wahlwiederholung	gelöscht
Automatische Rufannahme, Tastenklick, Akkuwarnton, Quittungstöne	Ein
Hörerlautstärke, Ruftonmelodie	1
Lautsprecher-Lautstärke	3
Ruftonlautstärke	5
Kurzer Rufton (Hinweiston), Telefonsperre	Aus
Babyphon-Pegel	2



Menü-Taste drücken.

Einstellungen OK

Funktion bestätigen.



Lieferzustand OK

Funktion auswählen und bestätigen.

Telefon-PIN OK

Telefon-PIN eingeben, bestätigen (Lieferzustand 0000) und Funktion beenden.

Basisstation einstellen

Tasten drücken:

Basisstation einstellen

Alle Einstellungen für die Basisstation werden **über das Mobilteil** durchgeführt!

Ruftonlautstärke einstellen

Sie können zwischen **5 Ruftonlautstärken**, dem „**Crescendo**“-Ruf (Lautstärke nimmt zu) und **Rufton aus** wählen.

INT SET **0** **5** OK

Einstellung einleiten – der Rufton ertönt, **Lautst. Station** und die aktuelle Einstellung wird angezeigt.

z. B. **4**

Nummer der gewünschten Ruftonlautstärke eingeben. Lautstärke-Stufen = **1 bis 5**, Crescendo = **6**, **0** = Rufton ausgeschaltet

OK 

Einstellung speichern und Funktion beenden.

Ruftonmelodie einstellen

Sie können zwischen **10 Ruftonmelodien** wählen.

INT SET **0** **6** OK

Einstellung einleiten – die Melodie ertönt, **Melodie Station** und die aktuelle Einstellung wird angezeigt.

z. B. **3**

Gewünschte Ruftonmelodie (**0-9**) eingeben.

OK 

Einstellung speichern und Funktion beenden.

Wartemelodie ein-/ausschalten

Die Wartemelodie hört ein Anrufer im „Halte“-Zustand z. B. bei interner Rückfrage.

INT SET **4** **3** OK

Einstellung einleiten – **Wartemelodie** wird angezeigt.

System-PIN OK

System-PIN der Basisstation eingeben und bestätigen (Lieferzustand 0000).

z. B. **0**

z. B. Wartemelodie ausschalten. Ausschalten = **0**; Einschalten = **1**

OK 

Einstellung speichern und Funktion beenden.

Tasten drücken:

INT SET 4 OH 5 JCB OK

System-PIN OK

z. B. 2 ABDOK INT SET 4 OH 6 MND OK

System-PIN OK

z. B. 1 ABDOK 

Pausenzeiten einstellen

Pause nach Belegen der Leitung

Mit dieser Funktion können Sie die Länge der Pause einstellen, die nach Drücken der Abheben-Taste  immer automatisch eingefügt wird, bevor die Rufnummer gesendet wird.

Einstellung einleiten.

System-PIN der Basisstation eingeben und bestätigen (Lieferzustand 0000).

Pausenlänge eingeben.

1 Sekunde = **1**; 3 Sekunden = **2**; 7 Sekunden = **3**; 2,5 Sekunden = **4**

Einstellung speichern und Funktion beenden.

Pause für R-Taste

Mit dieser Funktion können Sie die Länge der Pause einstellen, die nach Drücken der Signaltaste  eingefügt wird.

Einstellung einleiten.

System-PIN der Basisstation eingeben und bestätigen (Lieferzustand 0000).

Pausenlänge eingeben.

0,8 Sekunden = **1**; 1,6 Sekunden = **2**; 3,2 Sekunden = **3**

Einstellung speichern und Funktion beenden.

Basisstation einstellen

Tasten drücken:

In den Lieferzustand zurücksetzen

Beim Rücksetzen wird die **System-PIN nicht geändert** und die Anmeldung der Mobilteile bleibt erhalten.

Sie können wählen:

- **Alles** in Lieferzustand zurücksetzen, siehe nachfolgende Tabelle
- Nur **Gesprächskosten/Einheiten** löschen

Lieferzustand der Basisstation:

Ruftonlautstärke	5
Ruftonmelodie	1
Preis pro Einheit	00.10
Rufnummern sperren/ zulassen, Systemsperre, letzte Gesprächskosten	Aus
Nummer für Sperren/ Zulassen, Taschengeldkonten, Gespeicherte Notrufnummern	Gelöscht
Externe Wahl (alle Mobilteile)	Möglich
Wahlverfahren	MFV, Flasheinstellbar
Flashzeit (an Telefonanlagen)	120 ms
Pause nach R-Taste	800 ms
Pause nach Belegen der Leitung/Extern-Kennzahl	3 s

INT SET 3 OK

System-PIN OK

z. B. 0

OK

Einstellung einleiten – **Lieferz. Station** wird angezeigt.

System-PIN der Basisstation eingeben und bestätigen (Lieferzustand 0000).

z. B. Auslieferzustand wiederherstellen.
Lieferzustand herstellen = **0**;
Kosten/Einheiten löschen = **2**

Löschen bestätigen und Funktion beenden.

Tasten drücken:

Makros nutzen

In einem Makro sind mehrere Bedienschritte zusammengefasst, wodurch die Bedienung einfacher wird. Dies findet z. B. Anwendung bei

- Netzdiensten,
- Telefonbanking,

Steuerung eines Netz-Anrufbeantworters.

Geräte-Makros

Sie können mehrere Bedienschritte (Eingaben) als Geräte-Makro unter einem Namen speichern, ändern und senden.

Über das Zusatzmenü  können Sie Makros auch löschen oder sich den freien Speicherplatz anzeigen lassen. Makros, Telefonbuch und Rufnummern (Blaue Taste) „teilen sich“ den Speicher.



Beispiele für speicherbare Geräte-Makros (Funktionen):

Funktion	Eingabe
Zuvor eingerichtete Sperre EIN	*33*C#
Zuvor eingerichtete Sperre AUS	#33*C#
Verbinden ohne Wahl EIN	*53*N#
Verbinden ohne Wahl AUS	#53#

Geräte-Makro speichern





Menü-Taste drücken.

 Geräte-Makros 

Funktion auswählen.



Zusatzmenü öffnen.

 Neuer Eintrag 

Funktion auswählen.

Name

Name des Makros eingeben.

Eingabe von Buchstaben und Zeichen, siehe Seite 20.



In die nächste Zeile springen.

Inhalt

Makro-Inhalt eingeben, siehe auch nachfolgende Hinweise und „Element einfügen“, Seite 42.



Zusatzmenü öffnen.

Eintrag sichern 

Eintrag speichern.

Makros nutzen

Tasten drücken:



- Bei Eingabe der Nummer ggf. Wahlpause mit Signal-Taste (R) (lang drücken) einfügen.
- Über das Zusatzmenü können Sie sich auch die Bedeutung eines Elements (Zeichens) an der aktuellen Schreibstelle anzeigen lassen.

Element einfügen:

Bei der Eingabe des Makro-Inhalts können Sie folgende Makro-Elemente eingeben:

Element	Display	Bedeutung/Anwendung
C	PIN abfragen	Sie werden zur Eingabe einer PIN aufgefordert.
N	Nummer abfr.	Sie werden zur Eingabe einer Zeichenkette* aufgefordert.
Q	Quittung abfr.	Zum Bestätigen einer Eingabe mit OK .
P	Pause einfügen	Zum Einfügen einer Wahlpause.
I	INT	Nachbildung der Intern-Taste.
E	Ende Verbind.	Die Verbindung wird beendet.
M	Temp. Tonwahl	Zum Umschalten auf temporäre Tonwahl.



Zusatzmenü öffnen.

Element einfügen **OK**

Funktion auswählen.



Element auswählen und bestätigen.

Geräte-Makro starten



Menü-Taste drücken.

Geräte-Makros **OK**

Funktion auswählen.



Gewünschtes Makro auswählen.



Abheben-Taste drücken, um das Makro zu starten.

Makros nutzen

Tasten drücken:



Eintrag ändern

Menü-Taste drücken.

 Geräte-Makros 

Funktion auswählen.

Gewünschtes Makro auswählen und bestätigen.

 Eintrag ändern 

Funktion auswählen.

Name

Name des Makros ändern.
Eingabe von Buchstaben und Zeichen, siehe Seite 20.



In die nächste Zeile springen.

Inhalt

Inhalt des Makros ändern.



Zusatzmenü öffnen.

Eintrag sichern 

Änderung speichern.

Eintrag anzeigen/löschen



Nach Auswahl eines Makros können Sie sich über das Zusatzmenü  auch den Eintrag anzeigen lassen oder löschen.

Makroliste senden

Sie können die ganze Makroliste an ein anderes KomfortMobilteil übertragen, um sich eine nochmalige Eingabe zu ersparen.



Menü-Taste drücken.

 Geräte-Makros 

Funktion auswählen.



Zusatzmenü öffnen.

Weitere Bedienschritte wie bei Telefonbuch, siehe „Telefonbuch senden“, Seite 22.



Menü-Taste drücken.

 Geräte-Makros 

Gewünschte Funktion auswählen.

Gewünschtes Makro auswählen und Zusatzmenü öffnen.

Weitere Bedienschritte wie bei Telefonbuch, siehe „Eintrag senden“, Seite 22.

Sicherheit am Mobilteil

Tasten drücken:



Sicherheit am Mobilteil

Sie können die Telefon-PIN (Persönliche Identifikationsnummer) ändern, einen Direktruf einrichten oder Ihr Telefon (Mobilteil) sperren.

Telefon-PIN ändern

Wichtige Funktionen/Einstellungen sind durch die Telefon-PIN (Mobilteil-PIN) geschützt.



Die Telefon-PIN sollten Sie sich gut merken! Wenn Sie diese vergessen, kann diese nur durch Swisscom kostenpflichtig zurückgesetzt werden!



Menü-Taste drücken.

Einstellungen OK

Funktion auswählen.

↓ Sicherheit OK

Telefon-PIN OK

Aktuelle Telefon-PIN eingeben (Lieferzustand 0000, Displayanzeige *) und bestätigen.

PIN ändern OK

Funktion auswählen.

Neue Telefon-PIN OK

Zweimal: Neue Telefon-PIN eingeben (4 Ziffern) und bestätigen – danach ist die neue Telefon-PIN gespeichert.

Neue Telefon-PIN OK



Funktion beenden.

Tasten drücken:



Direktruf

Bei aktiviertem Direktruf löst **ein beliebiger Tastendruck** einen Ruf zur **gespeicherten** Direktrufnummer aus. So können z. B. Kranke einen Hilferuf absenden.

Direktrufnummer speichern, ändern, löschen



Menü-Taste drücken.

Einstellungen OK

Funktion auswählen.

↓ Sicherheit OK

Telefon-PIN OK

Telefon-PIN eingeben (Lieferzustand 0000) und bestätigen.

↓ Direktrufnummer OK

Funktion auswählen.



Direktrufnummer eingeben, ändern oder mit  löschen.



Zusatzmenü öffnen.

Eintrag sichern OK 

Nummer speichern, Funktion beenden **und** nun den **Direktruf einschalten**, wie nachfolgend beschrieben.



Bei Nummerneingabe ggf. Zusatzmenü  aufrufen und z. B. **I** für interne Direktrufnummer einfügen z. B. **I3**.

Direktruf ein-/ausschalten



Menü-Taste drücken.

Einstellungen OK

Funktion auswählen.

↓ Sicherheit OK

Telefon-PIN

Telefon-PIN eingeben (Lieferzustand 0000).

↓ Direktruf OK

Funktion auswählen und Direktruf mit **OK** einschalten.
✓ = eingeschaltet.



Der Direktruf ist eingeschaltet.

AUS Telefon-PIN OK 

Direktruf ausschalten:

Display-Taste drücken, Telefon-PIN eingeben und bestätigen.

Sicherheit am Mobilteil

Tasten drücken:



Telefonsperre

Bei eingeschalteter Telefonsperre sind bis auf den Notruf alle Funktionen gesperrt. Sie bleiben jedoch „erreichbar“. Bei einem Anruf die Abheben-Taste  drücken.

Menü-Taste drücken.

Funktion auswählen.

Telefon-PIN eingeben (Lieferzustand 0000).

Funktion auswählen – die Telefonsperre ist eingeschaltet.

Telefonsperre ausschalten:

Display-Taste drücken, Telefon-PIN eingeben und bestätigen.

Notrufnummer wählen

Bei eingeschaltetem Direktruf/Telefonsperre können Sie die in der Basisstation gespeicherten Notrufnummern wählen, siehe Seite 49.

Im **Lieferzustand sind 117 und 118** bereits gespeichert!

Tasten drücken:



Sicherheit an der Basisstation

System-PIN der Basisstation ändern

INT SET **0** **7** OK

System-PIN OK

2 x Neue System-PIN OK

Einstellung einleiten – **System PIN** wird angezeigt.

Aktuelle System-PIN der Basisstation eingeben und bestätigen (Lieferzustand 0000).

Zweimal: Neue System-PIN der Basisstation eingeben (4 Ziffern) und bestätigen – danach ist die neue System-PIN gespeichert.



Funktion beenden.



Die PIN sollten Sie sich gut merken! Wenn Sie diese vergessen, kann diese nur durch Swisscom kostenpflichtig zurückgesetzt werden.

Systemsperrung ein-/ausschalten

Bei eingeschalteter Systemsperrung sind **abgehende externe Anrufe für alle Mobilteile** gesperrt.

Die Wahl von gespeicherten Notrufnummern ist möglich, siehe Seite 46.

INT SET **0** **0** OK

System-PIN OK

z. B. **2**

z. B. Systemsperrung einschalten.

Einschalten = **2**; Ausschalten = **0** (Lieferzustand)

OK 

Einstellung bestätigen und Funktion beenden.

Sicherheit an der Basisstation

Tasten drücken:

INT SET 0 1 OK

System-PIN OK

OK



OK



Rufnummern sperren/zulassen

Mit dieser Funktion können Sie das Wählen von **bestimmten Rufnummern sperren**, z. B. alle Auslandsnummern (00...). Sie können aber auch **zulassen**, dass **nur diese Nummern** gewählt werden können. Das Sperren/Zulassen gilt für **alle Mobilteile**.

Alle gewählten externen Nummern werden geprüft.

Beim Sperren wird bei Übereinstimmung die Wahl abgebrochen und die gesperrten Nummern werden angezeigt. Haben Sie die **Nummer zugelassen**, ist es umgekehrt.

Nummern speichern/ändern/löschen

Sie können **5 Sperrnummern** speichern. Die Nummern können Sie jederzeit anzeigen, ändern und löschen.

Einstellung einleiten – **Berecht. Nummern** wird angezeigt.

System-PIN der Basisstation eingeben und bestätigen (Lieferzustand 0000) – der 1. Eintrag wird angezeigt:

z. B.

Berecht. Nummern
01 1

Leerzeichen oder Rufnummer
Speicherplatz (1 bis 5)
vorher eingegebene
Funktionsnummern

Ggf. mit bis zum gewünschten Eintrag (Speicherplatz) blättern.

Angezeigten Eintrag auswählen.

Rufnummer (bis zu 8 Stellen) eingeben, z. B. **00** zum Sperren von **Auslandsgesprächen**, ändern oder ggf. ganze Nummer mit löschen.

Eintrag speichern, Funktion beenden **und** nun das **Sperren/Zulassen einschalten**, wie nachfolgend beschrieben.

Tasten drücken:

INT SET 0 OK

System-PIN OK

z. B. 1

OK

Sperren/Zulassen ein-/ausschalten

Einstellung einleiten – **System Berecht.** und die aktuelle Einstellung wird angezeigt.

System-PIN der Basisstation eingeben und bestätigen (Lieferzustand 0000).

z. B. Nummern sperren.
Nummern sperren = **1**; Nummern zulassen = **3**;
Nummern sperren/zulassen ausschalten = **0** (Lieferzustand).

Einstellung speichern und Funktion beenden.

Notrufnummern speichern

Die Notrufnummern 117 und 118 sind bereits gespeichert. Zusätzlich können Sie **3 weitere Notrufnummern** speichern.

Die Notrufnummern gelten für **alle Mobilteile**.



Die **Wahl einer Notrufnummer** ist auch bei eingestellten Sperren oder abgelaufenem Taschengeldkonto möglich.

Notrufnummern speichern/ändern/löschen

INT SET 0 2 OK

System-PIN OK

Einstellung einleiten – **Notrufnummern** wird angezeigt.

System-PIN der Basisstation eingeben und bestätigen (Lieferzustand 0000) – der 1. Eintrag wird angezeigt:

z. B.

Notrufnummern
02 1

— Leerzeichen oder Rufnummer
— Speicherplatz (1 bis 4)
— vorher eingegebene Funktionsnummern

Ggf. mit bis zum gewünschten Eintrag (Speicherplatz) blättern.

OK

Angezeigten Eintrag auswählen.



Notrufnummer (bis zu 16 Stellen) eingeben oder ändern.
Ggf. Nummer mit löschen

OK

Eintrag speichern und Funktion beenden.

Mehrere Mobilteile nutzen

Tasten drücken:



1

2

6

Mehrere Mobilteile nutzen

Weitere Mobilteile anmelden



- An die Basisstation Top E304 können Sie bis zu **6 Mobilteile** anmelden und nutzen.
- Jedes Mobilteil können Sie an bis zu **4 Basisstationen** anmelden.

Mobilteil anmelden



Das **mitgelieferte Mobilteil** ist bereits an der Basisstation angemeldet.



Menü-Taste drücken.

↓ Stationen OK

Funktion auswählen.



Basisstation auswählen.



Normalerweise wählen Sie bei der ersten Anmeldung **1** die Basisstation 1 aus. Bei Anmeldung des Mobilteils an weiteren Basisstationen, z. B. in der Firma, wählen Sie dann die Basisstation **2, 3** oder **4** aus.



Zusatzmenü aufrufen.

↓ Anmelden OK

Funktion auswählen.

System-PIN OK

System-PIN eingeben und bestätigen (Lieferzustand: 0000) – z. B. **Anmeldevorgang Station 1** wird angezeigt.

An Basisstation

Taste an der Basisstation so **lange drücken** bis ein Signal an der Basisstation ertönt (etwa 10 Sekunden drücken) – nach einigen Sekunden werden die noch freien internen Rufnummern angezeigt, z. B. 23456 (die Nummer 1 hat das mitgelieferte Mobilteil!).

z. B. 2

Gewünschte interne Rufnummer des Mobilteils eingeben – bei **erfolgreicher Anmeldung** wird der Stationsname, z. B. **Station 1, dauernd** angezeigt (blinkt nicht mehr).

Ihr Mobilteil ist einsatzbereit!

Mehrere Mobilteile nutzen

Tasten drücken:

An Basisstation 



- **Mobilteile (S, C, M, Pronto 210, Top E304) anmelden**

Wie Sie diese Mobilteile vorbereiten, entnehmen Sie bitte der Bedienungsanleitung dieser Mobilteile.

- **„Fremde“ Mobilteile anmelden**

Voraussetzung: Das Mobilteil anderer Hersteller unterstützt den **GAP-Standard!**

GAP (Generic Access Profile) ist ein Standard für das Zusammenwirken von schnurlosen Telefonen und Basisstationen.

Lesen Sie in der Bedienungsanleitung des anzumeldenden Mobilteils nach, wie man dieses an einer **GAP-Basisstation** anmeldet.

Ihre Basisstation zur Anmeldung vorbereiten:

Taste an der Basisstation so **lange drücken, bis ein Signalton** an der Basisstation ertönt (etwa 10 Sekunden drücken).

Ihre Top E304-Basisstation weist dem Mobilteil nach dem Anmelden die **erste freie** interne Rufnummer zu.

Intern anrufen

Interne Anrufe führen Sie mit Ihren anderen angemeldeten Mobilteilen – **kostenlos!**

 INT

Display-Taste drücken – die interne Rufnummer Ihres Mobilteils wird angezeigt.

z. B. 

Interne Rufnummer des anderen Mobilteils eingeben.
Alle Mobilteile anrufen: **AN ALLE**.

Gespräch beenden:



Auflegen-Taste drücken.

Anklopfenden Anruf annehmen

Wenn Sie während eines internen Gesprächs einen externen Anruf erhalten, hören Sie den Anklopftön (1 kurzer Ton); am Display blinkt **EXT**.

 ANNAHME

Display-Taste drücken – das interne Gespräch wird **beendet**, Sie sind mit dem externen Anrufer verbunden.

Mehrere Mobilteile nutzen

Tasten drücken:

Ruf an alle (Sammelruf)

Alle Mobilteile werden angerufen und klingeln. Der Anruf kann an jedem Mobilteil mit der Abheben-Taste  angenommen werden.

INT

Intern-Taste drücken.

AN ALLE

Display-Taste drücken – alle erreichbaren Mobilteile werden angezeigt.

Mobilteil-Nummer anzeigen

INT

Intern-Taste drücken – die interne Rufnummer Ihres Mobilteils wird rechts angezeigt.

Anzeige beenden:



Auflegen-Taste drücken.

Am Mobilteil mithören

Voraussetzung: Mindestens 2 Mobilteile sind angemeldet.

Ein externes Gespräch kann an einem anderen Mobilteil mithört werden.

Sie telefonieren mit einem externen Teilnehmer:

INT

Das Gespräch wird gehalten.

z. B. 

Rufnummer des anderen Mobilteils eingeben – das andere Mobilteil klingelt, der andere Teilnehmer drückt die Abheben-Taste .

MITH. EIN

Sie sind wieder mit dem externen Teilnehmer verbunden. Der andere interne Teilnehmer hört mit.

MITH. AUS

Mithören ausschalten:

Die externe Verbindung bleibt bestehen.



Legt der interne Teilnehmer auf, beendet er selbst das Mithören.

Mehrere Mobilteile nutzen

Tasten drücken:

INT SET **3** **6** OK
DEF MOB

System-PIN OK

z. B. **2**

OK **0**

Mobilteile abmelden

Mit dem abgemeldeten Mobilteil kann an dieser Basisstation nicht mehr telefoniert werden, z. B. zum Schutz vor Missbrauch.

Abmelden einleiten – **Abmelden** wird angezeigt.

System-PIN eingeben und bestätigen (Lieferzustand 0000) – alle angemeldeten Mobilteile werden angezeigt.

Interne Rufnummer des abzumeldenden Mobilteils eingeben – die Nummer wird nicht mehr angezeigt.

Abmelden bestätigen und Funktion beenden.

Externe Wahl individuell sperren

Im Lieferzustand können Sie von jedem angemeldeten Mobilteil nach „Extern“ telefonieren. Mit dieser Funktion können Sie das Wählen von **externen Nummern** an einzelnen Mobilteilen sperren.

An den „gesperrten“ Mobilteilen können Sie:

- Intern telefonieren
- Externe Anrufe annehmen
- Die in der Basisstation gespeicherten Notrufnummern wählen, siehe Seite 46.

INT SET **3** **0** OK
DEF MOB

System-PIN OK

z. B. **2**

z. B. **0**

OK **0**

Einstellung einleiten – **Berechtigt. Teiln.** wird angezeigt.

System-PIN eingeben und bestätigen (Lieferzustand 0000). Die Nummern aller angemeldeten Mobilteile werden angezeigt.

Interne Rufnummer des Mobilteils eingeben.

Externe Wahl **ausschalten** (sperren).
 Ausschalten = **0**; Einschalten = **2**

Einstellung speichern und Funktion beenden.

Mehrere Mobilteile nutzen

Tasten drücken:

INT SET **3** **1** OK
DEF DEF

System-PIN OK

z. B. **3**
DEF

OK 

Rufton ein-/ausschalten

Bei ankommenden externen Anrufen **„klingeln“ alle Mobilteile sofort** – Sammelruf (Lieferzustand). Die Anrufe können an allen Mobilteilen mit der Abheben-Taste  angenommen werden.

Sie können den Rufton jedoch auch an **einzelnen Mobilteilen ausschalten** – diese Mobilteile klingeln dann bei externen Anrufen nicht mehr!

Einstellung einleiten – **Rufgruppe** wird angezeigt.

System-PIN eingeben und bestätigen (Lieferzustand 0000) – alle Mobilteile **„mit“** Rufton werden angezeigt.

Interne Rufnummern des Mobilteils eingeben:

- Rufnummer wird **angezeigt** = Rufton **ein**,
- Rufnummer wird **nicht angezeigt** = Rufton **aus**.

Einstellung speichern und Funktion beenden.

Rufverzögerung/Sammelruf einstellen

Mit dieser Funktion können Sie von Sammelruf (Lieferzustand) auf Rufverzögerung umschalten:

- Bei **Sammelruf** klingeln bei externen Anrufen **alle Mobilteile sofort**.
- Bei **Rufverzögerung** klingelt **zuerst das „bevorzugte“ Mobilteil** und z. B. nach 4 Klingelsignalen die übrigen Mobilteile. Dabei können Sie zusätzlich das bevorzugte Mobilteil und die Rufverzögerung (Anzahl der Klingelsignale) festlegen.

Auf Rufverzögerung oder Sammelruf umschalten

INT SET **3** **2** OK
DEF DEF

System-PIN OK

z. B. **2**
DEF

OK 

Einstellung einleiten – **Rufoption** wird angezeigt.

System-PIN eingeben und bestätigen (Lieferzustand 0000).

z. B. Rufverzögerung einstellen.
Sammelruf = **1**; Rufverzögerung = **2**

Einstellung speichern und Funktion beenden.

Mehrere Mobilteile nutzen

Tasten drücken:

INT SET **3** **3** OK
DEF DEF

System-PIN OK

z. B. **2**
ABC

OK **0**

INT SET **3** **4** OK
DEF DEF

System-PIN OK

z. B. **5**
JKL

OK **0**

Bevorzugtes Mobilteil einstellen

Im Lieferzustand wird automatisch das Mobilteil mit der Rufnummer 1 bevorzugt – klingelt zuerst!

Sie können jedoch auch ein **anderes Mobilteil bevorzugen**, wie hier beschrieben:

Einstellung einleiten – **Erstrufteiln.** wird angezeigt.

System-PIN eingeben und bestätigen (Lieferzustand 0000) – die bevorzugte Nummer wird angezeigt.

Rufnummer des **bevorzugten Mobilteils** eingeben.

Einstellung speichern und Funktion beenden.

Anzahl der Ruftöne einstellen

Sie können einstellen, **nach wievielen Ruftönen** (Klingelsignalen) es auch an den übrigen Mobilteilen klingelt.

Einstellung einleiten – **Anz.Rufe Erstruf** wird angezeigt.

System-PIN eingeben und bestätigen (Lieferzustand 0000) – die aktuelle Einstellung wird angezeigt, z. B. 3.

Anzahl der Ruftöne eingeben.

Es klingelt nach: 2 Ruftönen = **2** bis 9 Ruftönen = **9**

Einstellung speichern und Funktion beenden.

Mehrere Mobilteile nutzen

Tasten drücken:

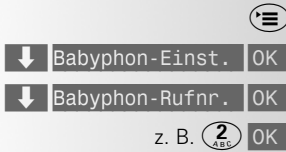

z. B. 2 OK

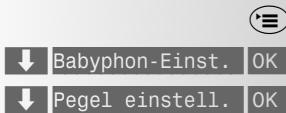

OK

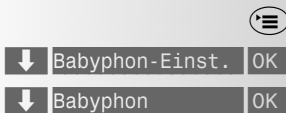

AUS

Babyphon

Bei eingeschaltetem Babyphon wird ein **Internruf** zu einem anderen Mobilteil gestartet, sobald im Raum der eingestellte Geräusch-Pegel erreicht wird. Nach der Anrufannahme „hören“ Sie in den Raum. Auch nach dem Auflegen bleibt das Babyphon weiter eingeschaltet. Am Babyphon werden Anrufe nur am Display angezeigt. Der **Abstand** zum „Baby“ sollte zwischen **1 und 2 Meter** betragen.

Babyphon-Rufnummer speichern



Menü-Taste drücken.

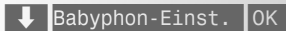

Funktion auswählen.

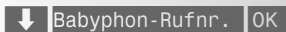

z. B. 2 OK

Nummer des Mobilteils, das angerufen werden soll, eingeben und bestätigen.

Wenn Sie irrtümlich eine 2stellige Nummer eingegeben haben: vor der Nummer eine „Null“ eingeben.

Geräusch-Pegel einstellen



Menü-Taste drücken.

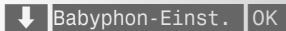

Funktion auswählen.

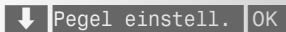

Pegel ändern.

Pegel 1 = empfindlich!

OK

Speichern.

Babyphon ein-/ausschalten

Voraussetzung: Rufnummer gespeichert!



Menü-Taste drücken.

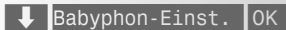

Funktion auswählen.

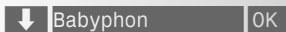

Babyphon einschalten



und aktivieren.

Babyphon ausschalten:

Das Mobilteil geht in den Ruhezustand.

Die eingerichtete Babyphon-Rufnummer wird nicht gelöscht.

Tasten drücken:

An Telefonanlage anschliessen

Wahlverfahren einstellen

Nur notwendig, wenn Ihre Telefonanlage **nicht** mit dem vor-eingestellten **MFV (Mehrfrequenz-Verfahren)** und Flash arbeitet – siehe Anleitung der Telefonanlage!

Einstellmöglichkeit:

- MFV, Flash
- MFV, Flashzeit einstellbar

Wahlverfahren einstellen

INT SET **3** DEF **5** JKL OK

System-PIN OK

z. B. **2** ABC

OK **0**

Einstellung einleiten – **Wahlverfahren** wird angezeigt.

System-PIN eingeben und bestätigen (Lieferzustand 0000) – die aktuelle Einstellung wird angezeigt.

Wahlverfahren einstellen.
MFV, Flash = **1**; MFV, Flashzeit einstellbar = **2**;

Einstellung speichern und Funktion beenden.

Flashzeit einstellen

Voraussetzung: Sie haben wie vorher beschrieben das Wahlverfahren auf „MFV, Flashzeit einstellbar“ umgestellt und Ihre Telefonanlage benötigt eine andere Flashzeit. Im Lieferzustand ist Flashzeit 120 ms eingestellt.

INT SET **4** GHI **2** ABC OK

System-PIN OK

z. B. **3** DEF

OK **0**

Einstellung einleiten – **Flashzeit** wird angezeigt.

System-PIN eingeben und bestätigen (Lieferzustand 0000).

Flashzeit einstellen.
80 ms = **1**, 100 ms = **2**, 120 ms = **3**, 180 ms = **4**,
250 ms = **5**, 300 ms = **6**, 600 ms = **7**

Einstellung speichern und Funktion beenden.

An Telefonanlage anschliessen

Tasten drücken:

INT SET 4 0 OK

System-PIN OK

z. B. 0

OK

Extern-Kennzahl speichern

Voraussetzung: Bei Ihrer Telefonanlage muss für externe Gespräche vor der Rufnummer eine Extern-Kennzahl, z. B. „0“, eingegeben werden.

Die Extern-Kennzahl wird auch als **Vorwahlkennziffer** oder **Amtskennziffer (AKZ)** bezeichnet.



- Beachten Sie, dass Sie beim Speichern von **Notrufnummern, Direktrufnummern, Rufnummern für das Telefonbuch** und **Vorwahlnummern und der Rufnummern (Blaue Taste)** die Extern-Kennzahl mit eingeben müssen!
- Da ein **Notruf** mit den fest gespeicherten Notrufnummern, z. B. 117, **nicht möglich** ist, sollten Sie aus Sicherheitsgründen die Notrufnummern mit Extern-Kennzahl **neu speichern, z. B. 0117!**

Einstellung einleiten – **AKZ** wird angezeigt.

System-PIN der Basisstation eingeben und bestätigen (Lieferzustand 0000).

Die Extern-Kennzahl eingeben (bis zu 3 Stellen) ggf. ändern, oder mit  löschen.

Kennzahl speichern und Funktion beenden.

Pause nach Extern-Kennzahl

Voraussetzung: Sie haben eine Extern-Kennzahl gespeichert und möchten die eingestellte Pause ändern.

Die hier eingestellte Pause wird von der Basisstation automatisch immer nach der Extern-Kennzahl eingefügt. Ob und wie lange diese Pause sein muss, entnehmen Sie bitte der Anleitung Ihrer Telefonanlage.

INT SET 4 1 OK

System-PIN OK

z. B. 1

OK

Einstellung einleiten – **Pause nach AKZ** wird angezeigt.

System-PIN der Basisstation eingeben und bestätigen (Lieferzustand 0000) – die aktuelle Einstellung wird angezeigt.

Pauselänge eingeben.

1 Sekunde = **1**, 2 Sekunden = **2**, 3 Sekunden = **3**
oder 6 Sekunden = **4**.



Einstellung speichern und Funktion beenden.

Anhang

Pflege

- Wischen Sie Basisteleson und Mobilteil mit einem **feuchtem Tuch** oder einem Antistatikuch ab. Benutzen Sie **nie** ein trockenes Tuch! Es besteht die Gefahr der statischen Aufladung!

Selbsthilfe bei Störungen

Fehler	Mögliche Ursache	Abhilfe
Keine Displayanzeige	Mobilteil nicht eingeschaltet Akkus leer	Auflegen-Taste 1 Sekunde lang drücken Akkus laden bzw. austauschen (Seite 11)
Keine Reaktion auf Tastendruck	Tastenschutz eingeschaltet	 1 Sekunde lang drücken
Keine Funkverbindung zur Basisstation – Station 1 blinkt!	Mobilteil ausserhalb der Reichweite der Basisstation Mobilteil nicht angemeldet Basisstation nicht eingeschaltet	Der Basisstation nähern Mobilteil anmelden (Seite 50) Stecker an Basisstation kontrollieren (Seite 9)
Mobilteil/Basisstation klingelt nicht	Rufton ausgeschaltet	Rufton einschalten (Seite 54/Seite 38)
Wahl externer Rufnummern nicht möglich	Systemsperrung ist eingeschaltet Mobilteilsperrung ist eingeschaltet Rufnummer entspricht einer Sperrnummer Guthaben des Taschengeldkontos verbraucht Externe Wahl gesperrt	Sperrung ausschalten (Seite 47) Sperrung ausschalten (Seite 46) Sperrnummern (Seite 48) Taschengeldkonto (Seite 31) Externe Wahl sperren (Seite 53)
Gesprächskosten werden nicht angezeigt	Preis je Einheit = 0	Preis je Einheit einstellen (Seite 29). Im Lieferzustand ist Faktor 0,10 eingestellt.
Der Gesprächspartner hört nichts	Die Taste INT wurde gedrückt – das Mikrofon ist „stummgeschaltet“	Mikrofon mit Taste  einschalten

Garantie/Wartung/Reparatur/Zulassung

Garantie

Die Garantiezeit beträgt 2 Jahre ab Verkaufsdatum.

Für eine Garantiereparatur muss die ausgefüllte und von der Verkaufsstelle abgestempelte Garantiekarte dem defekten Gerät beigelegt werden.

Von der Garantie ausgenommen sind Schäden aufgrund von unsachgemäßem Gebrauch, Verschleiss oder Eingriffen Dritter. Die Garantie umfasst keine Verbrauchsmaterialien und Mängel, die den Wert oder die Gebrauchstauglichkeit nur unerheblich beeinträchtigen.

Wenden Sie sich im Fehlerfall bitte an die Verkaufsstelle.

Reparatur/Wartung

Mietgeräte

Falls Ihr Telefon nicht ordnungsgemäss funktioniert, benachrichtigen Sie den Störungsdienst (Telefonnummer 175).

Die Reparatur 1) und der Störungsgang sind gratis.

Gekaufte Apparate

Die Reparaturleistungen werden innerhalb der Garantiezeit gemäss den Bestimmungen des Garantiescheines gratis ausgeführt¹⁾. Bei einer notwendigen Reparatur muss der Apparat zur Verkaufsstelle zurückgebracht werden.

Wird der Störungsdienst (auch während der Garantiezeit) aufgeboten, wird der Störungsgang verrechnet (Wegpauschale sowie die Zeitaufwendungen). Ausserhalb der Garantiezeit werden die Materialkosten zusätzlich belastet.

Akku

Akkuzellen gehören zum Verbrauchsmaterial, welches nicht in den Garantieleistungen inbegriffen ist. Defekte Akkus werden nicht gratis ersetzt. Dies gilt für Miet- und Kaufapparate.

Hilfe

Haben Sie allgemeine Fragen über z. B. Produkte, Dienstleistungen usw. so wenden Sie sich bitte an Ihre Swisscom-Auskunftsstelle (Gratis-Nummer 0800 800 800).

¹⁾ ausgenommen sind Schäden an Verschleisstteilen (Kabel, Beschriftungsschilder, Akku usw.) und durch unsachgemässe Behandlung (Fallschäden, eingedrungene Flüssigkeiten usw.).

Zulassung und Konformität

Dieses Gerät ist zum Betrieb am analogen Schweizer Netz vorgesehen.

Länderspezifische Besonderheiten sind berücksichtigt. Bei Rückfragen wegen der Unterschiede in den öffentlichen Telefonnetzen wenden Sie sich bitte an Ihren Fachhändler bzw. Netzbetreiber.

Die Übereinstimmung des Gerätes mit den grundlegenden Anforderungen der Endgeräterichtlinie ist durch das CE-Kennzeichen bestätigt.

The manufacturer declares, that the above mentioned product is manufactured according to the Full Quality Assurance System with the registration number "Q810820M" in compliance with ANNEX V of the R&TTE-Directive 99/05/EC. The presumption of conformity with the essential requirements regarding Council Directive 99/05/EC is ensured.

The original declaration has been issued.

CE 0682

Stichwortverzeichnis

Stichwortverzeichnis

A

Akkus einlegen und laden 10
Akkuwarnton 34
Anklopfen
 Anruf annehmen 51
Anrufen
 Extern 13
 Intern 13
Ausschalten
 Mobilteil 12
 Tastenschutz 12
 Telefonsperre/Direktruf 45
 Töne 34
 Wartemelodie 38

B

Babyphon 56
Basisstation
 Aufstellort 8
 Einstellen von Pausenzeiten 39
 In Lieferzustand zurücksetzen 40
 Ruftonlautstärke einstellen 38
 Ruftonmelodie einstellen 38
 Wartemelodie ein-/ausschalten 38
Blaue Taste 18
 Neue Rufnummern eingeben 19

D

Direktruf 45
Display (Symbole/Tasten) 2
Displaysprache einstellen 32

E

Einschalten
 Mobilteil 12
 Tastenschutz 12
 Telefonsperre/Direktruf 45
 Töne 34
 Wartemelodie 38
Extern 58

F

Flashzeit 57
Freisprechen 14

G

GAP-Standard 51
Garantie 60
Gebühren anzeigen/löschen 30
Gespräch verbinden 51
Gesprächsdauer anzeigen 29
Gesprächskosten anzeigen 29
Gürtelclip 12

H

Hilfe bei Störungen 59
Hörerlautstärke einstellen 34

I

Intern 51

K

Kosten anzeigen/löschen 30
Kurzanleitung, Umschlagseite
Kurzübersicht
 Basisstation 3
 Mobilteil 3

L

Lautsprecherlautstärke einstellen 34

M

Makros
 Geräte-Makros 41
Menüübersicht Mobilteil 3
MFV (Mehrfrequenz-Verfahren) 57
Mikrofon stummschalten 15
Mithören 52
Mobilteil
 Abmelden 53
 Anmelden an weiteren Basisstationen 36
 Anmelden von weiteren Mobilteilen 50
 Externe Wahl sperren 53
 In Lieferzustand zurücksetzen 37
 Intern-Nummer anzeigen 52
 Stationsname ändern 35
 Vorbereiten 10
 Wechsel zu einer anderen Basisstation 36
Mobilteil suchen 15
Mobilteilsperre
 Einschalten 46

Stichwortverzeichnis

N

- Neue Steckerbelegung am Apparat 9
- Notrufnummer
 - Speichern 49
 - Wählen 46

P

- Paging (Mobilteile suchen) 15
- Pflege des Telefons 59
- PIN ändern
 - PIN der Basisstation 47
 - PIN des Mobilteils 44

Q

- Quittungstöne 34

R

- Reichweite 8
- Reparatur 60
- Ruf an alle (Sammelruf) 52
- Ruf kurzer Ton (nur Hinweiston) 33
- Rufannahme (automatisch) 35
- Rufnummern sperren/zulassen 48
- Rufton (Klingeln) ein-/ausschalten 33
- Rufton ein-/ausschalten 54
- Ruftonlautstärke einstellen 32
- Ruftonmelodie einstellen 33

S

- Sammelruf (Ruf an alle) 52
- Sammelruf/Rufverzögerung einstellen 54
- Sicherheitshinweise 2
- Speichern
 - Guthaben 31
 - Notrufnummern 49
 - Rufnummern 18
 - System-PIN 47
 - Taschengeld 31
 - Telefon-PIN 44
- Störungen (Hilfe) 59
- Systemsperrung ein-/ausschalten 47

T

- Taschengeldkonto 31
- Tastenklick 34
- Tastenschutz 12
- Telecom-Dienste
 - Funktion während eines Gespräches 25
 - Funktionen vor der Wahl 24
- Telefonanlagen
 - Extern-Kennzahl speichern 58
 - Flashzeit einstellen 57
 - Pause nach Extern-Kennzahl speichern 58
 - Wahlverfahren einstellen 57
- Telefonbuch
 - Alle Einträge löschen 23
 - Eintrag ändern 21
 - Eintrag löschen oder anzeigen 21
 - Eintrag senden 22
 - Namen eingeben 20
 - Rufnummer speichern 18
 - Rufnummer wählen 19
 - Senden 22
- Telefonieren
 - Anruf annehmen 14
 - Anruf annehmen, Umschlagseite
 - Extern 13
 - Intern 13
- Telefonsperrung 46
- Töne 34

V

- Verpackungsinhalt 8

W

- Wahlwiederholung
 - Automatisch 16
 - Manuell 16
- Wartung 60

Z

- Zulassung 61

Die wichtigsten Menüs



Während des Gesprächs:

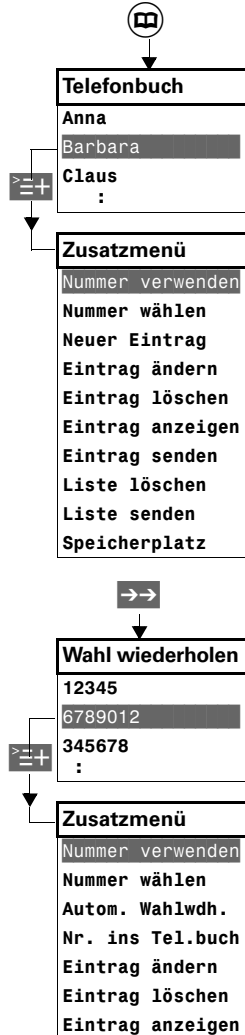

Hauptmenü aufrufen

Blättern in Menüs, Telefonbuch

Funktion/Eingabe bestätigen

Zusatzmenü aufrufen

Funktionen abbrechen/beenden

Einstellungen an der Basisstation

INT

SET

	Anzeige	Beschreibung
0 _{W.P.} ↓ ↓	0 _{W.P.} – System Berecht.	Systemsperrung → Seite 47, 49
	1 – Berecht. Nummern	Rufnummern sperren/zulassen → Seite 48
	2 _{DEF.} – Notrufnummern	Notrufnummern → Seite 49
	3 _{DEF.} – Kostensumme	Kosten anzeigen → Seite 30
	4 _{PHI.} – Taschengeldkonto	Taschengeldkonto → Seite 31
	5 _{EXL.} – Lautst. Station	Ruftonlautstärke Basisstation → Seite 38
	6 _{MUS.} – Melodie Station	Ruftonmelodie Basisstation → Seite 38
	7 _{POBS.} – System PIN	System-PIN Basisstation ändern → Seite 47
3 _{DEF.} ↓ ↓	0 _{W.P.} – Berechtig. Teiln.	Externe Wahl individuell sperren → Seite 53
	1 – Rufgruppe	Rufton ein-/ausschalten → Seite 54
	2 _{ABS.} – Rufoption	Rufverzögerung/Sammelruf einstellen → Seite 54
	3 _{DEF.} – Erstrufteiln.	Bevorzugtes Mobilteil einstellen → Seite 55
	4 _{PHI.} – Anz. Rufe Erstruf	Rufverzögerung einstellen → Seite 55
	5 _{EXL.} – Wahlverfahren	Wahlverfahren einstellen → Seite 57
	6 _{MUS.} – Abmelden	Mobilteile abmelden → Seite 53
	7 _{POBS.} – Kostenfaktor	Preis je Einheit einstellen → Seite 29
	8 _{EXL.} – Kost. vorh. Gespr.	Letzte Gesprächskosten anzeigen → Seite 30
	⌘ _{W-G.} – Lieferz. Station	Rücksetzen in Lieferzustand → Seite 40
4 _{PHI.} ↓ ↓	0 _{W.P.} – AKZ	Extern-Kennzahl speichern → Seite 58
	1 – Pause nach AKZ	Pause nach Extern-Kennzahl → Seite 58
	2 _{ABS.} – Flashzeit	Flashzeit einstellen → Seite 57
	3 _{DEF.} – Wartemelodie	Wartemelodie → Seite 38
	5 _{EXL.} – Einstellungen	Pause nach Belegen der Leitung → Seite 39
	6 _{MUS.} – Einstellungen	Pause nach R-Taste → Seite 39