

## INHALT

Das Handgerät.....	1
Die Basisstation .....	1
Basisstation aufstellen und anschließen .....	2
Neue Steckerbelegung am Apparat .....	3
Akkus laden .....	3
Ein- / Ausschalten des Handgerätes.....	4
Telefonieren .....	4
Sie rufen an .....	4
Ein anderes Handgerät anrufen .....	4
Ein Gespräch annehmen.....	4
Suche der an der Basisstation angemeldeten Handgeräte .....	5
Während einer Verbindung.....	5
Das Menü.....	6
Das Telefonbuch.....	8
Einen Eintrag im Telefonbuch suchen.....	8
Eingabe eines neuen Eintrages.....	9
Ändern eines Telefonbucheintrages.....	9
Löschen eines Telefonbucheintrages.....	9
Meine Handgerät-Nummer .....	9
Speicherbelegung.....	10
Zugriff auf die Telefonbucheinträge über die Speicherplatznummer .....	10
Wahlwiederholung .....	11
Anrufliste .....	11
Gewählte Rufnummern.....	11
Alle Rufnummern.....	12
Gesprächsdauer (des letzten Gespräches).....	13
Klingelzeichen und Tastenton des Handgerätes einstellen .....	13
Einstellungen des Handgerätes .....	15
Basisstation: Anmelden von Handgeräten an die Basis und Einstellen der Basis.....	17
Anmelden (eines Handgerätes an der Basis).....	17
Einstellen der Basisstation .....	18
Einstellung der Basisstation.....	19
Weitere Funktionen.....	21
Raumüberwachung .....	21
Notruf.....	22

## DAS HANDGERÄT

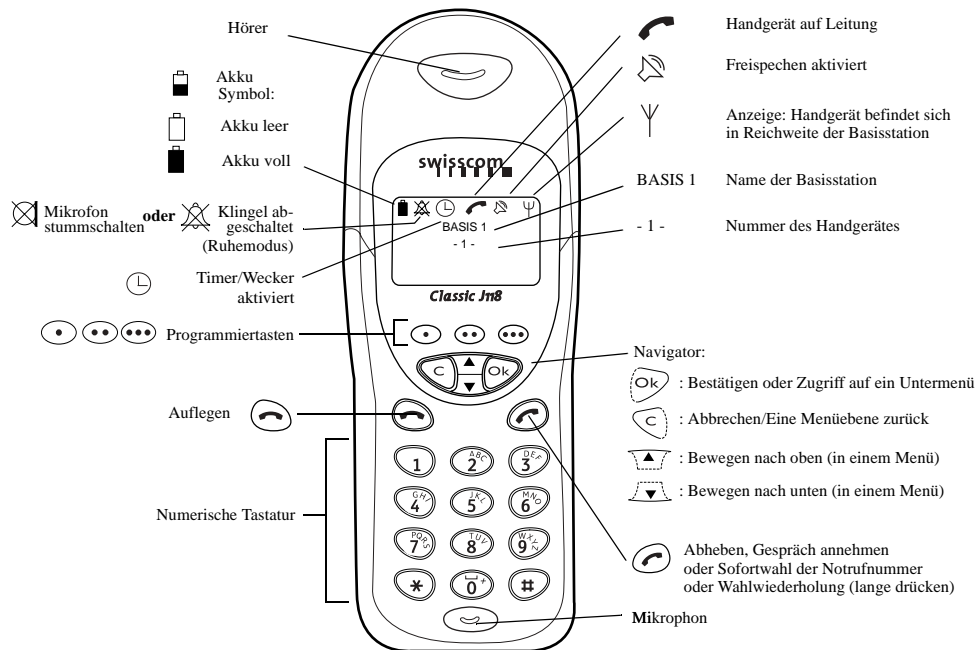

## DIE BASISSTATION

An der **Basis** des Classic J118 können ein bis sechs **Handgeräte** angeschlossen werden. Das mit der Basis gelieferte Handgerät ist bereits an der Basis angemeldet.

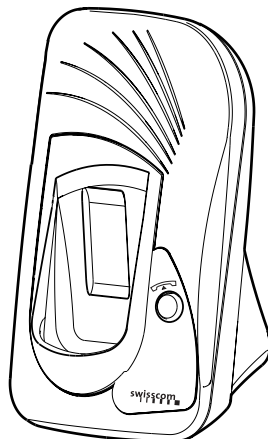

- **Kontroll-Lampe (grün)**: Leuchtet: Netzanzeige  
Blinkt: Auf Leitung
- Anmelden von Handgeräten an die Basis (lange drücken)
- Sammelruf der Handgeräte (kurz drücken)

Vor der ersten Inbetriebnahme des Handgerätes oder, wenn das Handgerät längere Zeit außerhalb der Basis oder der Ladeschale war, muss es für die Dauer von 6 Stunden komplett aufgeladen werden.

## BASISSTATION AUFSTELLEN UND ANSCHLIEßEN

Die Basisstation sitzt auf einem Sockel und kann sowohl auf einem Tisch oder Schreibtisch (sie hat zwei Neigungswinkel) aufgestellt oder an der Wand befestigt werden.

- **Basisstation aufstellen**

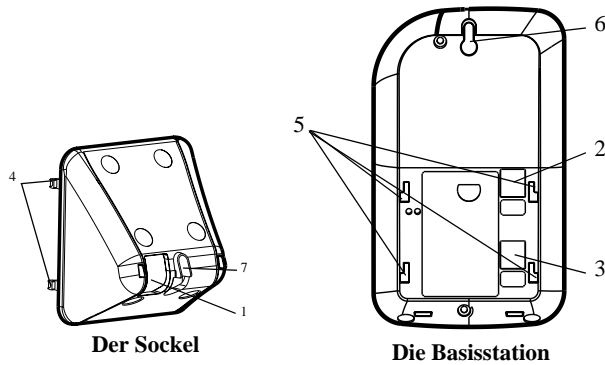

- ☞ Führen Sie beide Anschlusskabel (Netzanschluss- und Telefonanschlusskabel) durch das rechteckige Loch (1) im Sockel,
- ☞ Stecken Sie das Netzanschlusskabel in die Buchse (2) und das Telefonanschlusskabel in die Buchse (3) auf der Rückseite der Basisstation:
- ☞ Positionieren Sie die 4 Hacken (4) des Sockels in die vier Löcher (5) der Basisstation (siehe obige Abbildung), und schieben Sie den Sockel nach oben, bis er hörbar einrastet.

**Anmerkung:** Je nach gewünschtem Neigungswinkel haben Sie zwei Möglichkeiten, um den Sockel auf der Rückseite der Basisstation anzubringen, siehe nachfolgende Abbildung (Seitenansicht).

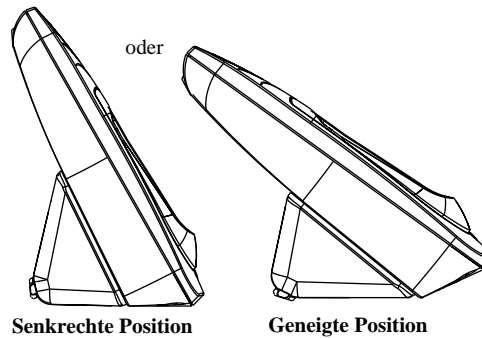

- ☞ Ziehen Sie die Anschlusskabel heraus, und schließen Sie die Basisstation an, indem Sie das Telefonanschlusskabel in die Telefonwanddose und das Netzanschlusskabel in die Wandsteckdose stecken.
- ☞ **Stellen Sie das Handgerät in die Basisstation:** Das Symbol  zeigt den Ladevorgang an. **Wichtig** - Vor der ersten Inbetriebnahme oder nach einem längeren Zeitraum außerhalb der

Basisstation oder der Ladeschale muss das Handgerät für die Dauer von 6 Stunden komplett aufgeladen werden.

• **Wandmontage der Basisstation**

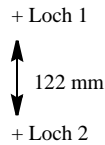

 Führen Sie alle zuvor beschriebenen Schritte aus (Basisstation aufstellen). Beachten Sie, dass bei der Wandmontage nur die senkrechte Position möglich ist.

Bohren Sie für die Befestigung zwei Löcher in die Wand, mit einem Abstand von 122 mm :



Stecken Sie die zwei Schraubenköpfe in die beiden dafür vorgesehenen Löcher: Das erste Befestigungsloch (6) im oberen Bereich der Basis und das Andere (7) im mittleren Bereich des Sockels (siehe Abbildungen auf der vorhergehenden Seite).

**Anmerkung:** Die Befestigungsschrauben und Dübel sind nicht im Lieferumfang enthalten.

 **Stellen Sie das Handgerät in die Basisstation: Das Symbol  zeigt den Ladevorgang an. Wichtig -** Vor der ersten Inbetriebnahme oder nach einem längeren Zeitraum außerhalb der Basisstation oder der Ladeschale muss das Handgerät für die Dauer von 6 Stunden komplett aufgeladen werden.

**Achtung -** Verwenden Sie *nur das mitgelieferte Steckernetzgerät*, wie auf der Rückseite der Basisstation gekennzeichnet.

Bei nicht eingestecktem Netzteil oder bei Stromausfall ist Ihr Gerät nicht mehr funktionsfähig.

---

**NEUE STECKERBELEGUNG AM APPARAT**

---

Die neue Steckerbelegung entspricht der europäischen Norm. Beachten Sie, dass die bisherigen Swisscom-Telefonapparate eine andere Steckerbelegung haben.

Bitte, verwenden Sie für diesen Apparat das beigelegte Kabel.

Für neue Installationen, mit RJ 45-Anschlussdosen, sind folgende Kabel geeignet: Länge 3m: Art.Nr. 522.733.5.

Sie können das beigelegte Kabel im Swisscom-Shop gegen eines mit RJ 45-Stecker umtauschen.

---



**AKKUS LADEN**

---

Die mitgelieferten Akkus sind **nicht geladen**.

Zum Aufladen der Akkus, stellen Sie das Handgerät in die Basisstation oder in die Ladeschale (Zubehör).

Der Ladevorgang wird auf dem Handgerät durch Blinken der Ladezustandsanzeige angezeigt:

-  Akkus leer       Akkus 1/2 geladen       Akkus voll

 Beim ersten Laden, empfehlen wir eine ununterbrochene Ladezeit von mindestens 6 Stunden - unabhängig von der Ladezustandsanzeige!

 Das Laden wird elektronisch gesteuert. Dadurch ist ein optimales und schonendes Laden der Akkus gewährleistet.

 Es ist angebracht, die Akkus zwischenzeitlich immer wieder zu entladen.

- ☞ Die Akkus erwärmen sich während des Ladens: Das ist ein normaler Vorgang und ungefährlich.
- ☞ Der Ladezustand der Akkus wird nur nach einem ununterbrochenen Lade-/Entladevorgang richtig angezeigt. Sie sollten deshalb das Akkufach nicht unnötig öffnen.

## EIN- / AUSSCHALTEN DES HANDGERÄTES

Sobald das Handgerät aufgeladen ist, können Sie es wie folgt ein- und ausschalten:

Drücken Sie auf:	Funktion	Drücken Sie auf:	Funktion
 (lange drücken)	Ausschalten	 (lange drücken)	Einschalten

## TELEFONIEREN

### SIE RUFEN AN

Um einen Gesprächspartner anzurufen (externer Ruf):



### EIN ANDERES HANDGERÄT ANRUFEN

Um ein anderes, auf der Basisstation angemeldetes, Handgerät anzurufen (Internruf):

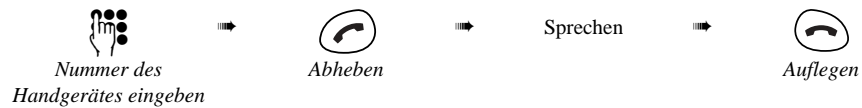

Um alle Handgeräte anzurufen - Sammelruf:

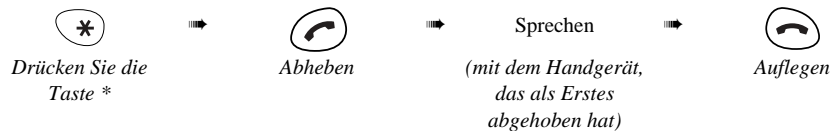

### EIN GESPRÄCH ANNEHMEN

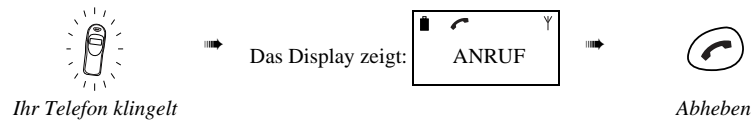

## SUCHE DER AN DER BASISSTATION ANGEMELDETEN HANDGERÄTE





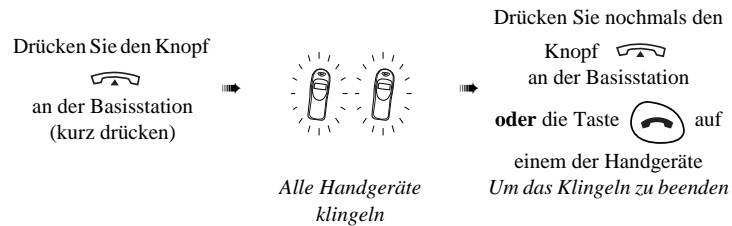













Sie können von der Basisstation aus alle angemeldeten Handgeräte klingeln lassen (Sammelruf). Nähere Informationen über das Anmelden eines Handgerätes an die Basisstation, siehe Abschnitt **Basisstation: Anmelden von Handgeräten an die Basis und Einstellen der Basis**, Seite 17.

**Damit alle an der Basisstation angemeldeten Handgeräte klingeln:**



## WÄHREND EINER VERBINDUNG

### Verfügbare Funktionen während einer Verbindung

Ladezustand des Akkus prüfen	⇒ Akku leer: Anzeige des Symbols  und akustisches Signal im Hörer.
Lautstärke einstellen	⇒  (-) oder  (+)
Mikrofon stummschalten	⇒  (Ihr Gesprächspartner hört Sie nicht mehr)
Freisprechen einschalten (auf dem Handgerät)	⇒  (Symbol  auf dem Display)
Freisprechen beenden	⇒  (Symbol  erlischt)
Während einer <b>externen</b> Verbindung, das Gespräch an ein anderes Handgerät weitervermitteln	<p>⇒  dann  (Nr. des Handgerätes eingeben) dann </p> <p><b>dann</b>  ⇒ Um das Gespräch weiterzuvermitteln</p> <p><b>oder</b>  ⇒ Um das Gespräch erneut zu übernehmen</p>
Während einer <b>internen</b> Verbindung ( <b>Internruf</b> ), das Gespräch an einen externen Gesprächspartner weitervermitteln	<p>⇒  dann  (Nummer des Gesprächspartners eingeben)</p> <p><b>dann</b> </p> <p><b>dann</b>  ⇒ Um das Gespräch weiterzuvermitteln</p> <p><b>oder</b>  ⇒ Um das Gespräch erneut zu übernehmen</p>

Während einer **externen** Verbindung, den Ruf eines anderen Handgerätes annehmen (angekündigt durch einen Piepton)

**ODER**

Während einer **internen** Verbindung (**Internruf**), ein externes Gespräch annehmen

 **Ok** → *der erste Gesprächspartner ist in Wartestellung, Sie sind mit dem zweiten Gesprächspartner verbunden*



 **Ok** → *Gesprächswechsel von einem Gespräch zum anderen*

 **C** → *Um das zweite Gespräch abzuweisen*

## Verwendung der R-Taste oder Taste

Während eines Gespräches im öffentlichen Telefonnetz haben Sie mit der R-Taste oder  Zugriff auf verschiedene Leistungsmerkmale, die vom Netz oder der Telefonanlage, an der das Gerät angeschlossen ist, angeboten werden.



**Auf dem Handgerät,**

 Drücken Sie die Taste .

Der Buchstabe R erscheint links, unten auf dem Display, über der Taste .

 Drücken Sie die Taste  (um die R-Funktion auszulösen).

## DAS MENÜ

 Für den Zugriff auf das Menü drücken Sie die Taste  für den ersten Menüpunkt oder die Taste  für den letzten Menüpunkt:

- Für den Zugriff auf die verschiedenen Auswahlmöglichkeiten einer Menüebene: .

- Bestätigen der Auswahl und/oder Wechsel zum Untermenü: .



- Rückkehr zum vorhergehenden Menü: .



- Das Menü verlassen:  (lange drücken)



**Gehen Sie zum Beispiel für den Zugriff auf das nachfolgende Menü wie folgt vor:**

**MENÜ: AUDIO / RUFTOENE**

 Für den Zugriff auf das Menü, drücken Sie die Taste .

 Wählen Sie mit den Tasten  das Menü AUDIO aus, und bestätigen Sie mit .

 Wählen Sie mit den Tasten  das Untermenü RUFTOENE aus, und bestätigen Sie mit .

Menüs und Untermenüs	Kurzbeschreibung der Funktion	Infos Seite
<b>MENÜ: TELEFONBUCH</b>	Zugriff auf das Telefonbuch	8
<b>UNTERMENÜ: NAME SUCHEN</b>	Einen Eintrag im Telefonbuch suchen und prüfen	8
<b>UNTERMENÜ: NEUER EINTRAG</b>	Einen Eintrag im Telefonbuch hinzufügen	9
<b>UNTERMENÜ: EINTRAG ÄNDERN</b>	Einen Eintrag im Telefonbuch ändern	9
<b>UNTERMENÜ: EINTRAG LÖSCHEN</b>	Einen Eintrag im Telefonbuch löschen	9
<b>UNTERMENÜ: MEINE HANDGERÄT NR.</b>	Nummer des angemeldeten Handgerätes anzeigen	9
<b>UNTERMENÜ: SPEICHERBELEGUNG</b>	Die Speicherbelegung des Telefonbuchs anzeigen	10
<b>UNTERMENÜ: EINTRAG AUF POSITION</b>	Speicherplätze der Telefonbucheinträge anzeigen (von 1 bis 50)	10
<b>MENÜ: WAHLWIEDERHOLUNG</b>	Zugriff auf die letzten Rufnummern (Wahlwiederholungsspeicher) Auswahlmöglichkeiten : Wählen, Speichern (im Telefonbuch), eine oder alle Nummer(n) aus dem Speicher löschen	11
<b>UNTERMENÜ: ANRUFLISTE (*)</b>	Zugriff auf die zuletzt angekommenen Gespräche	11
<b>UNTERMENÜ: ABGEHEND</b>	Zugriff auf die zuletzt gewählten Rufnummern	11
<b>UNTERMENÜ: ALLE (*)</b>	Zugriff auf alle Rufnummern (Anrufliste und gewählte Rufnummern)	12
<b>UNTERMENÜ: GESPRÄCHSDAUER</b>	Anzeige der Dauer des letzten Gespräches	13
<b>MENÜ: AUDIO</b>	Individuelle Einstellung der akustischen Signale	13
<b>UNTERMENÜ: RUFTÖNE</b>	Auswahl des Klingelzeichens	13
<b>UNTERMENÜ: RUHEMODUS</b>	Ruhemodus aktivieren/deaktivieren	13
<b>UNTERMENÜ: WECKER</b>	Den Wecker aktivieren/deaktivieren	14
<b>UNTERMENÜ: TERMIN</b>	Den Zeitgeber (Timer) aktivieren/deaktivieren	14
<b>UNTERMENÜ: TÖNE</b>	Piep-Töne aktivieren/deaktivieren (Tastatur oder Akkuwarnton)	14
<b>MENÜ: ANRUFBEANTWORTER</b>	Nicht verfügbar	
<b>MENÜ: EINSTELLUNG</b>	Einstellung des Handgerätes	15
<b>UNTERMENÜ: PROGRAMMTASTEN</b>	Programmieren der Tasten  ,  und  : Auswahlmöglichkeiten: Telefonbuch, Ruhemodus, Internruf-Taste. Die 3 Tasten sind bereits vorprogrammiert.	15





<i>UNTERMENÜ: BEGRÜSSUNGSTEXT</i>	Auswahl des Begrüßungstextes (Display)	15
<i>UNTERMENÜ: SPRACHE</i>	Auswahl der Displaysprache	15
<i>UNTERMENÜ: ÖKO-MODUS</i>	Das Display in den Sparmodus versetzen	16
<i>UNTERMENÜ: KONTRAST</i>	Auswahl des Displaykontrastes	16
<i>UNTERMENÜ: TASTENSCHUTZ</i>	Tastatur schützen	16
<i>UNTERMENÜ: DATUM/UHRZEIT</i>	Einstellen /Anzeigen von Datum und Uhrzeit	16
<i>UNTERMENÜ: AUTOMAT. AUFLEGEN</i>	Automatisches Auflegen aktivieren/deaktivieren (wenn das Handgerät am Ende eines Gespräches in die Basisstation gestellt wird)	17
<b>MENÜ: MOBILFUNKTIONEN</b>	Einstellungen der Basisstation	17
<i>UNTERMENÜ: HANDGERÄT ANMELDEN</i>	Anmelden eines Handgerätes an der Basisstation (+ Drücken des Knopfes auf der Basisstation)	17
<i>UNTERMENÜ: BASIS-OPTIONEN</i>	Einstellung der Basisstation: Auswahlmöglichkeiten: Basisname oder bevorzugte Basis	19
<i>UNTERMENÜ: EINSTELLUNG BASIS</i>	Einstellen der Parameter der Basisstation	19
<b>MENÜ: SONSTIGES</b>		21
<i>UNTERMENÜ: RAUMÜBERWACHUNG</i>	Aktivieren/deaktivieren der Raumüberwachung (es müssen mindestens 2 Handgeräte an der Basis angemeldet sein)	21
<i>UNTERMENÜ: NOTRUF</i>	Programmieren einer Notrufnummer, die bei Betätigen der Taste  automatisch gewählt wird	22

\* Dieses Leistungsmerkmal funktioniert nur mit einer ISDN - Basisstation.

## DAS TELEFONBUCH

### EINEN EINTRAG IM TELEFONBUCH SUCHEN

#### MENÜ: TELEFONBUCH / NAME SUCHEN

→  oder  **Blättern Sie innerhalb der alphabetisch sortierten Telefonbucheinträge**

oder



**Suche nach Namen:** Taste, die dem Anfangsbuchstaben des gesuchten Namens entspricht so lange drücken, bis der gewünschte Buchstabe links oben auf dem Display erscheint

→



Abheben, damit die Rufnummer gewählt wird

→



Sprechen und Auflegen

## EINGABE EINES NEUEN EINTRAGES

### MENÜ: TELEFONBUCH / NEUER EINTRAG



#### Für die Eingabe des Namens,

- ☞ Verwenden Sie die alphanumerischen Tasten wie folgt:
  - Durch längeres Gedrückthalten der Taste mit dem gewünschten Buchstaben, erscheinen die Buchstaben nacheinander auf dem Display: Zum Beispiel ermöglicht den Zugriff auf die Buchstaben ABC :
    - Bei längerem Gedrückthalten der Taste erscheinen 2-A-B-C-a-b-c-2-A-B-...
    - Wenn der gewünschte Buchstabe erscheint, die Taste wieder loslassen.
  - Gehen Sie für alle anderen Buchstaben genauso vor.

## ÄNDERN EINES TELEFONBUCH-EINTRAGES

### MENÜ: TELEFONBUCH / EINTRAG ÄNDERN

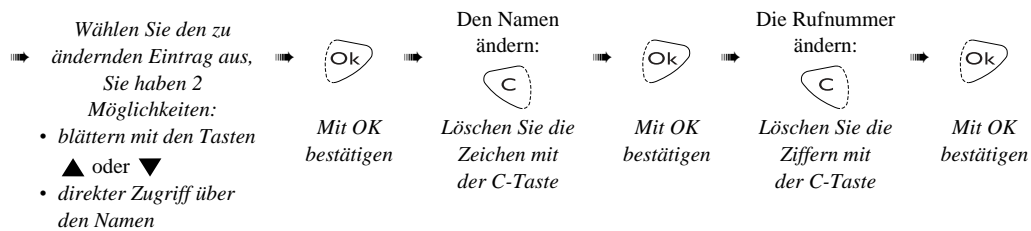

## LÖSCHEN EINES TELEFONBUCH-EINTRAGES

### MENÜ: TELEFONBUCH / EINTRAG LÖSCHEN

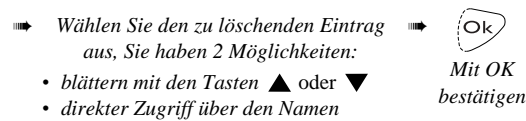

## MEINE HANDGERÄT-NUMMER

Mit diesem Menü können Sie die Nummer des angemeldeten Handgerätes anzeigen:

### MENÜ : TELEFONBUCH / MEINE HANDGERÄT-NR.

Die Nummer des Handgerätes wird auf dem Display angezeigt, z.B. "Handgerät 2". Für nähere Angaben über das Anmelden eines Handgerätes, siehe Abschnitt **Basisstation: Anmelden von Handgeräten an die Basis und Einstellen der Basis**, Seite 17.

### SPEICHERBELEGUNG

Zum Abfragen der Speicherbelegung des Telefonbuchs und Prüfen der belegten Speicherplätze:

#### **MENÜ: TELEFONBUCH / SPEICHERBELEGUNG**

Die Anzahl der belegten Speicherplätze wird auf dem Display z.B. wie folgt angezeigt: 10 / 50 (dies bedeutet, dass von 50 Speicherplätzen 10 belegt sind. Es sind noch 40 freie Speicherplätze vorhanden).

### ZUGRIFF AUF DIE TELEFONBUCH-EINTRÄGE ÜBER DIE SPEICHERPLATZNUMMER

Jedem Telefonbucheintrag wird eine fortlaufende Speicherplatznummer zugeordnet. Es wird immer der erste, verfügbare Speicherplatz verwendet. Sie können die Telefonbucheinträge über die Speicherplatznummer aufrufen (von 1 bis 50).

#### **MENÜ: TELEFONBUCH / EINTRAG AUF POSITION**

Die Einträge sind nach Speicherplatznummern von 1 bis 50 abgelegt. Die zugeordnete Speicherplatznummer erscheint links, oben auf dem Display.

### Einen Speicherplatz belegen

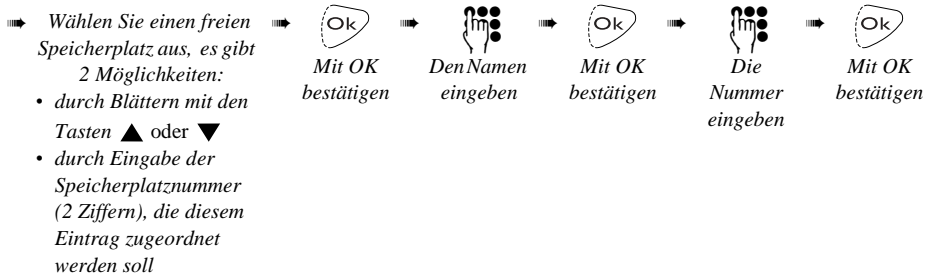

### Einen Speicherplatzeintrag ändern

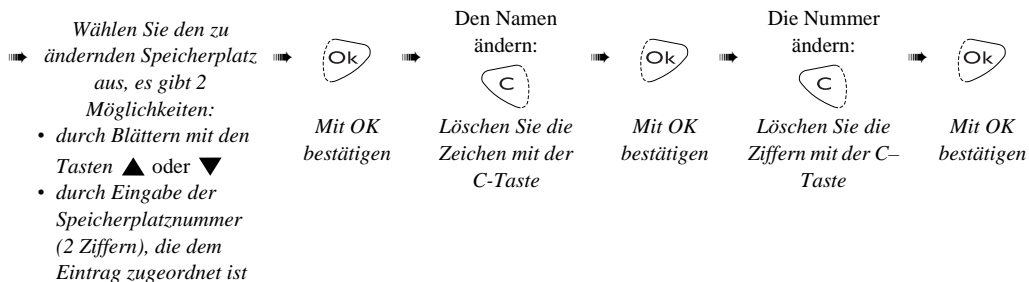

## Automatische Wahl mit dem Telefonbuch

Wenn Sie die Speicherplatznummer des gewünschten Telefonbucheintrages kennen, können Sie diese für die Wahl verwenden (Kurzwahl):



## WAHLWIEDERHOLUNG

### ANRUFLISTE (\*)

Wenn Sie das Leistungsmerkmal Rufnummernübermittlung beauftragt haben, können Sie mit diesem Menü auf die Rufnummern der zuletzt angekommenen Gespräche zugreifen. Sie sind mit dem Symbol

 gekennzeichnet:

**MENÜ: WAHLWIEDERHOLUNG / ANRUFLISTE**

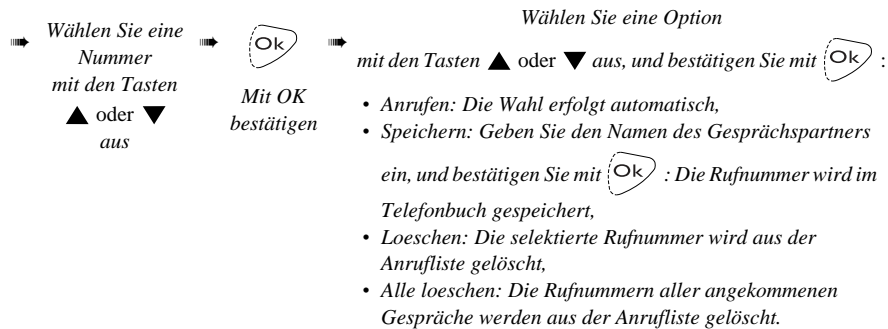

### GEWÄHLTE RUFNUMMERN

 Die zuletzt gewählten Rufnummern werden gespeichert. Sie sind mit dem Symbol

 gekennzeichnet:



**MENÜ: WAHLWIEDERHOLUNG / ABGEHEND**

(\*) Diese Funktion ist nur mit einer ISDN-Basisstation benützbar.

- Wählen Sie eine Rufnummer mit den Tasten ▲ oder ▼ aus
- Mit OK bestätigen
- Wählen Sie eine Option mit den Tasten ▲ oder ▼ aus, und bestätigen Sie mit OK :
- Anrufen: Die Wahl erfolgt automatisch,
  - Speichern: Geben Sie den Namen des Gesprächspartners ein, und bestätigen Sie mit OK : Die Rufnummer wird im Telefonbuch gespeichert,
  - Loeschen: Die selektierte Rufnummer wird aus dem Speicher gelöscht,
  - Alle loeschen: Die Rufnummern aller abgehenden Gespräche werden aus dem Speicher gelöscht.

### ALLE RUFNUMMERN

Mit diesem Menü haben Sie gleichzeitigen Zugriff auf alle Rufnummern:

- angekommener Gespräche - Anrufliste (\*), gekennzeichnet durch das Symbol 
- gewählter Rufnummern, gekennzeichnet durch das Symbol 

Für den Zugriff stehen Ihnen zwei Möglichkeiten zur Verfügung:

- mit dem Menü:

#### MENÜ: WAHLWIEDERHOLUNG / ALLE

- mit der Wahlwiederholtaste:  (lange drücken)

- Wählen Sie eine Rufnummer mit den Tasten ▲ oder ▼ aus
- Mit OK bestätigen
- Wählen Sie eine Option mit den Tasten ▲ oder ▼ aus, und bestätigen Sie mit OK :
- Anrufen: Die Wahl erfolgt automatisch,
  - Speichern: Geben Sie den Namen des Gesprächspartners ein, und bestätigen Sie mit OK : Die Rufnummer wird im Telefonbuch gespeichert,
  - Loeschen: Die selektierte Rufnummer wird aus dem Speicher gelöscht,
  - Alle loeschen: Die Rufnummern aller Gespräche (Anrufliste und abgehende Gespräche) werden aus dem Speicher gelöscht.















(\*) Diese Funktion für eingehende Anrufe ist nur mit einer ISDN-Basisstation benutzbar.













Untermenüs	Funktion	Auswahlmöglichkeiten
<i>WECKER / EINSTELLEN</i>	Weckzeit einstellen	<p><b>Zum Einstellen der Uhrzeit für den Wecker:</b></p> <ul style="list-style-type: none"> <li>• Die gewünschte Weckzeit eingeben.</li> <li>• Bestätigen Sie mit der Taste .</li> </ul>
<i>WECKER / STATUS</i>	Den Wecker aktivieren / deaktivieren	<p><b>Zum Aktivieren oder Deaktivieren des Weckers:</b></p> <ul style="list-style-type: none"> <li>• Wählen Sie mit der Taste  :</li> <li>- <input checked="" type="checkbox"/> Aktivieren (nachdem Sie die Uhrzeit eingestellt haben)</li> <li>- <input type="checkbox"/> Deaktivieren</li> <li>• Bestätigen Sie mit der Taste .</li> </ul>
<i>TERMIN / EINSTELLEN</i>	Zeitgeber einstellen	<p>Der Terminplaner ist ein Zeitgeber, der nach Ablauf der eingestellten Zeitdauer Klingelzeichen auslöst, um Sie an einen Termin zu erinnern.</p> <p><b>Zum Einstellen der Zeitdauer für den Timer:</b></p> <ul style="list-style-type: none"> <li>• Gewünschte Zeitdauer eingeben (im Format SS-MM (Stunden-Minuten)).</li> <li>• Bestätigen Sie mit der Taste .</li> </ul>
<i>TERMIN / STATUS</i>	Zeitgeber aktivieren / deaktivieren	<p><b>Zum Aktivieren oder Deaktivieren des Timers:</b></p> <ul style="list-style-type: none"> <li>• Wählen Sie mit der Taste  :</li> <li>- <input checked="" type="checkbox"/> Aktivieren (nachdem Sie eine Zeitdauer eingestellt haben)</li> <li>- <input type="checkbox"/> Deaktivieren</li> <li>• Bestätigen Sie mit der Taste .</li> </ul>
<i>TOENE / TASTENTON</i>	Tastenton aktivieren / deaktivieren	<p>Jede Tastenbetätigung kann durch einen Piepton bestätigt werden.</p> <p><b>Zum Aktivieren oder Deaktivieren des Tastentons:</b></p> <ul style="list-style-type: none"> <li>• Wählen Sie mit der Taste  :</li> <li>- <input checked="" type="checkbox"/> Aktivieren</li> <li>- <input type="checkbox"/> Deaktivieren</li> <li>• Bestätigen Sie mit der Taste .</li> </ul>
<i>TÖNE / AKKUWARNTON</i>	Akkuwarnton (Akku leer) aktivieren / deaktivieren	<p>Piep-Töne können während eines Gespräches den schwachen Zustand des Akkus ankündigen.</p> <p><b>Zum Aktivieren oder Deaktivieren des Akkuwarntons:</b></p> <ul style="list-style-type: none"> <li>• Wählen Sie mit der Taste  :</li> <li>- <input checked="" type="checkbox"/> Aktivieren</li> <li>- <input type="checkbox"/> Deaktivieren</li> <li>• Bestätigen Sie mit der Taste .</li> </ul>



## EINSTELLUNGEN DES HANDGERÄTES

### MENÜ: EINSTELLUNG

Untermenüs	Funktion	Auswahlmöglichkeiten
PROGRAMMTASTEN	Programmieren der Tasten 	Die Tasten sind mit folgenden Funktionsbelegungen vorprogrammiert: <ul style="list-style-type: none"> <li>• Taste  : Direkter Zugriff auf das Telefonbuch</li> <li>• Taste  : Ruhemodus</li> <li>• Taste  : Internruf</li> </ul> <b>Zum Programmieren neuer Funktionsbelegungen für diese Tasten:</b> <ul style="list-style-type: none"> <li>• Drücken Sie die Taste ,  oder , die Sie programmieren möchten,</li> <li>• Wählen Sie mit  oder  eine Funktion für diese Taste aus:                             <ul style="list-style-type: none"> <li>- Telefonbuch: Direkter Zugriff auf das Telefonbuch,</li> <li>- Ruhemodus: (kein Rufton),</li> <li>- Anrufbeantworter: (nicht verfügbar),</li> <li>- Internruf.</li> </ul> </li> <li>• Bestätigen Sie mit der Taste .</li> </ul> <b>Anmerkung:</b> Für die Benutzung einer programmierten Taste: Drücken Sie die entsprechende Taste für den direkten Zugriff auf die programmierte Funktion.
BEGRÜSSUNGSTEXT	Begrüßungstext auf dem Display nach dem Einschalten	Auf dem Display wird nach dem Einschalten ein temporärer Begrüßungstext angezeigt. Der Begrüßungstext kann geändert werden. <b>Zum Ändern des Begrüßungstextes:</b> <ul style="list-style-type: none"> <li>• Löschen Sie den vorhandenen Begrüßungstext mit der Taste .</li> <li>• Geben Sie über die alphanumerische Tastatur den gewünschten Begrüßungstext ein (max. 12 Zeichen).</li> <li>• Bestätigen Sie mit der Taste .</li> </ul>
SPRACHE	Auswahl der Display-sprache	<b>Zum Auswählen der Displaysprache:</b> <ul style="list-style-type: none"> <li>• Wählen Sie mit den Tasten  oder  die gewünschte Sprache aus:                             <ul style="list-style-type: none"> <li>- English, Español, Deutsch, Français, Italiano</li> </ul> </li> <li>• Bestätigen Sie mit der Taste .</li> </ul>



Untermenüs	Funktion	Auswahlmöglichkeiten
<i>ÖKO-MODUS</i>	Akku-Sparmodus aktivieren / deaktivieren	<p>Sie können die Leistungsfähigkeit des Akkus verlängern. Wenn diese Funktion aktiviert ist, wird nach 10 Sekunden NICHTbenutzung des Gerätes das Display automatisch abgeschaltet.</p> <p><b>Zum Aktivieren oder Deaktivieren des Akku-Sparmodus:</b></p> <ul style="list-style-type: none"> <li>• Wählen Sie mit der Taste  : <ul style="list-style-type: none"> <li>- <input checked="" type="checkbox"/> Aktivieren</li> <li>- <input type="checkbox"/> Deaktivieren</li> </ul> </li> <li>• Bestätigen Sie mit der Taste .</li> </ul> <p>Um das Display wieder zu aktivieren, drücken Sie .</p>
<i>KONTRAST</i>	Display-Kontrast einstellen	<p><b>Zum Einstellen des Displaykontrastes:</b></p> <ul style="list-style-type: none"> <li>• Wählen Sie mit den Tasten ▲ oder ▼ : ●○○○ oder ●●○○ oder ●●●○ oder ●●●● (Die entsprechende Kontrasteinstellung wird angezeigt)</li> <li>• Bestätigen Sie mit der Taste .</li> </ul>
<i>TASTENSCHUTZ</i>	Tastenschutz aktivieren / deaktivieren	<p>Sie können die Tastatur deaktivieren, um sie gegen ungewollten Tastendruck oder unberechtigten Zugriff zu schützen.</p> <p><b>Zum Aktivieren oder Deaktivieren des Tastenschutzes:</b></p> <ul style="list-style-type: none"> <li>• Wählen Sie mit der Taste  : <ul style="list-style-type: none"> <li>- <input checked="" type="checkbox"/> Aktivieren</li> <li>- <input type="checkbox"/> Deaktivieren</li> </ul> </li> <li>• Bestätigen Sie mit der Taste .</li> </ul> <p>Um die Tastatur wieder zu aktivieren, drücken Sie  dann .</p> <p>Die Tastatur wird bei NICHTbenutzung des Gerätes nach ca. einer Minute erneut deaktiviert.</p>
<i>DATUM/UHRZEIT</i>	Datum / Uhrzeit einstellen / anzeigen	<ul style="list-style-type: none"> <li>• Geben Sie die Uhrzeit ein, im Format: SS:MM (Stunden:Minuten)</li> <li>• Bestätigen Sie mit der Taste .</li> <li>• Geben Sie das Datum ein, im Format: TT / MM / JJ (Tag / Monat / Jahr)</li> <li>• Bestätigen Sie mit der Taste .</li> </ul> <p>Das Datum und die Uhrzeit werden unten auf dem Display angezeigt. Nach dem Ausschalten des Handgerätes und nach einem Akkuwechsel müssen Datum/Uhrzeit neu programmiert werden.</p>

Untermenüs	Funktion	Auswahlmöglichkeiten
<i>AUTOMAT. AUFLEGEN</i>	Automatisches Auflegen beim Ablegen des Handgerätes in die Basis	<p>Mit dieser Funktion erfolgt das Auflegen automatisch, sobald das Handgerät, am Ende eines Gespräches, in die Basisstation gesetzt wird:</p> <ul style="list-style-type: none"> <li>• Wählen Sie mit der Taste  :</li> <li>- <input checked="" type="checkbox"/> Automatisch</li> <li>- <input type="checkbox"/> Deaktiviert</li> <li>• Bestätigen Sie mit der Taste .</li> </ul>

## BASISSTATION: ANMELDEN VON HANDGERÄTEN AN DIE BASIS UND EINSTELLEN DER BASIS

### ANMELDEN (EINES HANDGERÄTES AN DER BASIS)

Bei Auslieferung ist das Handgerät bereits an der Basisstation angemeldet. Sie können zusätzliche Handgeräte an der Basisstation anmelden.

#### Automatisches Anmelden

Beim automatischen Anmelden wird das Handgerät der Basisstation zugeordnet, und der Code der Basisstation ist 0000 (Auslieferungszustand).

Die Nummer des angemeldeten Handgerätes und der Name der Basis werden automatisch zugewiesen

**MENÜ: MOBILFUNKTIONEN / HANDGERÄT ANMELDEN / AUTOMATISCH**

Drücken Sie den Knopf 

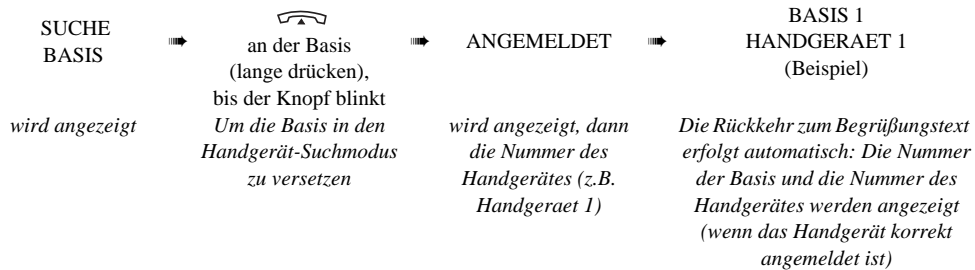

#### Manuelles Anmelden

Das manuelle Anmelden ermöglicht die Identifikation der Basis, an der das Handgerät angemeldet ist. Das manuelle Anmelden ist in folgenden Fällen anzuwenden:

- Der Code der Basis ist nicht mehr 0000 (Sie haben Ihren persönlichen Code eingegeben) (siehe Abschnitt **Code der Basis ändern**, Seite 20),
- Sie haben mehrere Basisstationen im Einsatz,
- Sie möchten für Ihre Basisstation einen Namen vergeben (der Name erscheint permanent in der ersten Zeile der Bereitschaftsanzeige),

- Sie möchten die Nummer des angemeldeten Handgerätes selbst auswählen.

**MENÜ: MOBILFUNKTIONEN / HANDGERAET ANMELDEN / BASISWAHL**

Um das Handgerät in den Basis-Suchmodus zu versetzen

Drücken Sie den Knopf  an der Basis (lange drücken), bis der Knopf blinkt

Um die Basis in den Handgerät-Suchmodus zu versetzen



Wählen Sie die gewünschte Basis-Nummer aus

Mit OK bestätigen

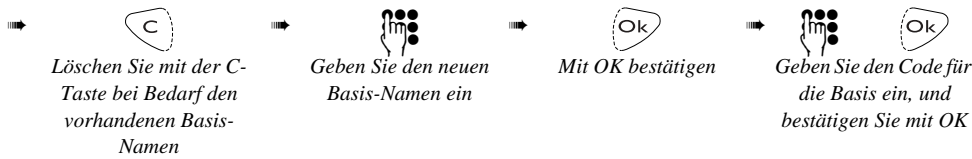

Löschen Sie mit der C-Taste bei Bedarf den vorhandenen Basis-Namen

Geben Sie den neuen Basis-Namen ein

Mit OK bestätigen

Geben Sie den Code für die Basis ein, und bestätigen Sie mit OK



wird angezeigt

Wählen Sie die gewünschte Handgerät-Nummer aus

Mit OK bestätigen

wird angezeigt, dann die Nummer des Handgerätes (z.B. Hangeräet 2)

**BASIS 1 HANDGERAET 2 (Beispiel)**  
Die Rückkehr zum Berührungstext erfolgt automatisch: Die Nummer der Basis und die Nummer des Handgerätes werden angezeigt (wenn das Handgerät korrekt angemeldet ist)

**EINSTELLEN DER BASISSTATION**

**Name der Basisstation**

Beim Anmelden eines Handgerätes wird der Basis ein Name zugeordnet (z.B. BASIS 1) und auf dem Display des Handgerätes angezeigt. Der Name der Basisstation kann geändert werden:

**MENÜ: MOBILFUNKTIONEN / BASIS-OPTIONEN / BASISNAME**



Wählen Sie die Basis, deren Namen Sie ändern möchten

Mit OK bestätigen

Löschen Sie mit der C-Taste das/ die Zeichen

Geben Sie den neuen Namen über die alphanumerische Tastatur ein (siehe Abschnitt **Für die Eingabe des Namens**, Seite 9)







Mit OK bestätigen

**Eine bevorzugte Basisstation einstellen**

Wenn Sie mehrere Basisstationen im Einsatz haben, können Sie eine bevorzugte Basis einstellen.

**MENÜ: MOBILFUNKTIONEN / BASIS-OPTIONEN / VORZ. BASIS**

Im Menü: MOBILFUNKTIONEN / BASIS-OPTIONEN. / VORZ. BASIS wird die bevorzugte Basis durch ein Kreuz (x) anstelle der Basisnummer angezeigt



























 oder 



Wählen Sie die bevorzugte Basis aus      Mit OK bestätigen

## EINSTELLUNG DER BASISSTATION

**MENÜ: MOBILFUNKTIONEN / EINSTELLUNG BASIS**

F erscheint :

Drücken Sie auf:	Funktion	Auswahlmöglichkeiten
 	Anzeige von Datum/ Uhrzeit (der Basis)	<ul style="list-style-type: none"> <li>Anzeige des Datums und dann der Uhrzeit der Basis. Zwei Anzeigen erscheinen im Format: TT-MM-20JJ (Tag-Monat-Jahr) dann, bei Betätigen von  : HH-MM (Stunden-Minuten)</li> </ul>
 	Uhrzeit ändern	<ul style="list-style-type: none"> <li>Uhrzeit eingeben im Format HH-MM (Stunden-Minuten)</li> </ul>
 	Datum ändern	<ul style="list-style-type: none"> <li>Datum eingeben im Format TT-MM-20JJ (Tag-Monat-Jahr)</li> </ul>
	Netzart einstellen	<ul style="list-style-type: none"> <li>Wählen Sie mit  oder  : 1: Nebenstelle 2: Hauptanschluss (*)</li> <li>Bestätigen Sie mit  .</li> </ul>
	Wahlverfahren	<ul style="list-style-type: none"> <li>Wählen Sie mit  oder  : 1: Tonwahl (MFV) <sup>1</sup> 2: Pulswahl (IWV)</li> <li>Bestätigen Sie mit  .</li> </ul>
 	Flash-Dauer einstellen (R-Taste oder Taste  )	<ul style="list-style-type: none"> <li>Wählen Sie mit  oder  : 1: Kurz 2: Lang *</li> <li>Bestätigen Sie mit  .</li> </ul>
  	AKZ eingeben (Telefonanlage)	<ul style="list-style-type: none"> <li>Amtskennziffer eingeben (1 bis 8 Zeichen)</li> <li>Bestätigen Sie mit  .</li> </ul>

Drücken Sie auf:	Funktion	Auswahlmöglichkeiten
	Minimale Rufnummernlänge für AKZ-Ergänzung	<ul style="list-style-type: none"> <li>Rufnummernlänge eingeben.</li> <li>Bestätigen Sie mit </li> </ul>
	AKZ (Amtskennziffer) Ja/Nein	<ul style="list-style-type: none"> <li>Wählen Sie mit  oder : 0: OHNE Amtskennziffer <sup>1</sup> 1: MIT Amtskennziffer</li> <li>Bestätigen Sie mit </li> </ul>
	Anrufsperrung: Bestimmte Rufnummern nicht für die Wahl zulassen	<ul style="list-style-type: none"> <li>Geben Sie den Code der Basis ein (im Lieferzustand 0000).</li> <li>Eine der Handgerätnummern auswählen.</li> <li>Bestätigen Sie mit </li> <li>Die unzulässige Telefonnummer eingeben und mit  bestätigen.</li> </ul>
	Anrufsperrung: Aktivieren/Deaktivieren	<ul style="list-style-type: none"> <li>Geben Sie den Code (im Lieferzustand 0000).</li> <li>Drücken Sie auf , und bestätigen Sie mit </li> <li>Wählen Sie mit  oder : 0: Anrufsperrung deaktivieren * 1: Anrufsperrung aktivieren</li> <li>Bestätigen Sie mit </li> </ul>
	Anzeige des Zeitlimits für Gespräche	<ul style="list-style-type: none"> <li>Zur Anzeige der noch verfügbaren Gesprächsminuten.</li> </ul>
	Zeitlimit (Minuten)	<ul style="list-style-type: none"> <li>Geben Sie den Code der Basis ein.</li> <li>Gewünschtes Zeitlimit eingeben (in Minuten).</li> <li>Bestätigen Sie mit </li> </ul>
	Zeitlimit: Aktivieren/Deaktivieren der Funktion, bei Erreichen des Zeitlimits sind keine Gespräche mehr möglich	<ul style="list-style-type: none"> <li>Geben Sie den Code der Basis ein.</li> <li>Wählen Sie mit  oder : 0: Funktion Zeitlimit deaktivieren <sup>1</sup> 1: Funktion Zeitlimit aktivieren</li> <li>Bestätigen Sie mit </li> </ul>
	Code der Basis ändern	<ul style="list-style-type: none"> <li>Geben Sie den Code der Basis ein.</li> </ul>
	Basis in Handgerät-Suchmodus versetzen	<ul style="list-style-type: none"> <li>Geben Sie den Code der Basis ein.</li> <li>Geben Sie Handgerät-Nummer.</li> </ul>
	Ein Handgerät an der Basis abmelden	<ul style="list-style-type: none"> <li>Geben Sie den Code der Basis ein.</li> </ul>

\*Standardeinstellungen in Auslieferungszustand

## WEITERE FUNKTIONEN

### RAUMÜBERWACHUNG

Diese Funktion ist nur verfügbar, wenn mindestens zwei Handgeräte Classic J118 an der Basisstation angemeldet sind.

Die Funktion wird über ein Handgerät (z.B. Handgerät Nr. 1) aktiviert. Sie können dann über ein zweites Handgerät (z.B. Handgerät Nr. 2) die Geräusche des Raumes abhören, in dem sich das andere Handgerät befindet.

Sie können z.B. von Ihrem Wohnzimmer aus, das Kinderzimmer Ihres Babys überwachen.

#### Aktivieren/deaktivieren der Raumüberwachung

**Zum Aktivieren der Funktion auf dem Handgerät (Nr. 1), das sich im zu überwachendem Raum befindet:**

**MENÜ: SONSTIGES / RAUMÜBERWACHUNG**

☞ Wählen Sie mit der Taste  :  Aktivieren **oder**  Deaktivieren, und bestätigen Sie mit





☞ Legen Sie das Handgerät in den zu überwachenden Raum (z. B. ins Kinderzimmer).

#### Raumüberwachung starten (nach Aktivierung der Funktion)

**Zum Starten der Raumüberwachung auf dem Handgerät (Nr. 2):**

☞ Geben Sie die Rufnummer des Handgerätes (Nr. 1) ein , das sich im zu überwachendem Raum befindet.

☞ Drücken Sie die Taste , um abzuheben: Das im zu überwachenden Raum befindliche Handgerät Nr. 1 hebt automatisch, ohne Klingelzeichen, ab, und Sie können alle Geräusche im überwachten Raum hören.

☞ Durch Drücken der Taste  können Sie das Freisprechen aktivieren, um besser zu hören.

☞ Zum Beenden der Raumüberwachung, drücken Sie die Taste , um aufzulegen.

☞ Wiederholen Sie obige Bedienschritte, wenn Sie die Raumüberwachung erneut starten möchten.

**Anmerkung:** Bei aktivierter Raumüberwachungsfunktion können Sie Anrufe erhalten und annehmen.

Ein ankommender Ruf wird durch ein Piepzeichen angekündigt. Für weitere Informationen siehe Abschnitt **Während einer Verbindung**, Seite 5.



---

## NOTRUF

---



Mit dieser Funktion können Sie eine Notrufnummer eingeben.

### Eine Notrufnummer eingeben

**MENÜ: SONSTIGES / NOTRUF / EINGEBEN**

Geben Sie die Notrufnummer ein, und bestätigen Sie mit der Taste .

### Aktivieren/deaktivieren der Notrufnummer

**MENÜ: SONSTIGES / NOTRUF / STATUS**

Wählen Sie mit der Taste :  Aktivieren **oder**  Deaktivieren, und bestätigen Sie mit der Taste .

### Gespeicherte Notrufnummer wählen

**Zum Wählen der gespeicherten Notrufnummer, wenn die Funktion zuvor aktiviert wurde:**

Drücken Sie die Taste : Die Notrufnummer wird automatisch gewählt.

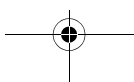
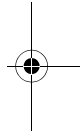
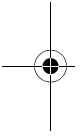



## Sicherheitshinweise

- Ihr schnurloses Telefon verfügt über eine Funkreichweite von ungefähr 250 m, wenn es sich in einem völlig freien Bereich befindet, von bis zu 40 m im Innern eines Gebäudes (das unmittelbare Vorhandensein von Metallmassen, eines Fernsehgeräts oder eines anderen Elektrogeräts kann die Reichweite einschränken).
- Stellen Sie das Gerät nicht in einem feuchten Raum, (wie z. B. Badezimmer, Waschküche) in weniger als 1,50 m Entfernung vom Waschbecken auf.
- Setzen Sie Ihr Gerät niemals Regen oder einer anderen Art von Feuchtigkeit aus, um der Gefahr eines Stromschlages vorzubeugen.
- Berühren Sie weder Netzstecker, Netzanschluss noch Telefondose mit nassen Händen.
- Das Gerät muss bei einer Temperatur zwischen 5°C und 45°C betrieben werden.
- Dieses Gerät ist zum Betrieb am Schweizer Netz vorgesehen.
- Bei Stromausfall oder nicht eingestecktem Netzteil ist Ihr Telefon nicht funktionsfähig.
- Gehen Sie mit dem Gehäuse Ihres Schnurlos-Telefons vorsichtig um, Sie könnten sich verletzen.
- In Gebieten, in denen häufig Gewitter auftreten, sollten Sie den Apparat gegen die Überspannung schützen und sich vergewissern, dass Ihre Versicherung Schäden dieser Art deckt.
- Die Übereinstimmung des Gerätes mit den grundlegenden Anforderungen der Endgeräte-Richtlinien ist durch das  -Kennzeichen bestätigt.
- Verwenden Sie nur das mitgelieferte Netzteil und die mitgelieferten Akkus. Es dürfen keine Batterien (Explosionsgefahr!) oder NiCd-Akkus eingesetzt werden. Bei Ersatzbedarf achten Sie darauf, dass nur das Original Ersatz-Ni-Mh-Akkupaket (3,6 V, 250 mAh) verwendet wird.
- Defekte Akkuzellen bitte der richtigen Entsorgung zuführen (kein Hausmüll). Machen Sie sich diese kleine Mühe - unserer Umwelt zuliebe.
- Achten Sie darauf, dass die Ladekontakte nicht mit metallischen und fettigen Teilen in Berührung kommen.
- Träger von Hörgeräten sollten vor der Nutzung des Telefons beachten, dass die Funksignale zwischen Basisstation und Mobilteil in Hörgeräten einen unangenehmen Brummtönen verursachen können.

- Dieses Gerät ist zum Betrieb am analogen Schweizer Netz vorgesehen. Länderspezifische Besonderheiten sind berücksichtigt. Bei Rückfragen wegen der Unterschiede in den öffentlichen Telefonnetzen wenden Sie sich an Ihren Fachhändler bzw. Netzbetreiber. Die Übereinstimmung des Gerätes mit den grundlegenden Anforderungen der Endgeräterichtlinie ist durch das  -Zeichen bestätigt.
- The manufacturer declares that above mentioned product is manufactured according to Internal Production control plus specific apparatus tests in compliance with ANNEX III of the R&TTE-Directive 99/05/EC. The presumption of conformity with the essential requirements regarding Council Directive 99/05/EC is ensured.
- Die Originalerklärung liegt vor.

### **Achtung -**

Benutzen Sie ausschließlich die für diesen Gerätetyp vorgesehenen Akkus (siehe Swisscom Katalog).

  Führen Sie bitte defekte Akkus einer Sammelstelle für Akkus zu; sie gehören auf keinen Fall in den Hausmüll.

**Während eines völligen Stromausfalls kann das Telefon auch nicht für Notrufe benutzt werden.**



## ALLGEMEINE RATSCHLÄGE

### Reparatur/Wartung

#### Mietgeräte

Falls Ihr Telefon nicht ordnungsgemäss funktioniert, benachrichtigen Sie den Störungsdienst (Telefonnummer 175).

Die Reparatur<sup>(\*)</sup> und der Störungsgang sind gratis.

#### Gekaufte Apparate

Die Reparaturleistungen werden innerhalb der Garantiezeit gemäss den Bestimmungen des Garantiescheins gratis ausgeführt<sup>1</sup>. Bei einer notwendigen Reparatur muss der Apparat zur Verkaufsstelle zurück gebracht werden.

Wird der Störungsdienst (auch während der Garantiezeit) aufgeboten, wird der Störungsgang verrechnet (Wegpauschale sowie die Zeitaufwendungen). Ausserhalb der Garantiezeit werden die Materialkosten zusätzlich belastet.

#### Akku

Akkuzellen gehören zum Verbrauchsmaterial, welches nicht in den Garantieleistungen inbegriffen ist. Defekte Akkus werden nicht gratis ersetzt. Dies gilt für Miet- und Kaufapparate.

### Hilfe

Haben Sie allgemeine Fragen wie z.B. Produkte, Dienstleistungen usw. so wenden Sie sich bitte an die Auskunftsstelle Ihrer Swisscom Geschäftsstelle (Telefonnummer 0800 800 800).

### Packungsinhalt

- Basisstation
- Handgerät mit NiMH Akkupaket
- Netzteil
- Telefonanschlusskabel
- Bedienungsanleitung D/F/I
- Gürtel Clip

<sup>(\*)</sup> Ausgenommen sind Schäden an Verschleissteilen (Kabel, Beschriftungsschilder, Akku usw.) und durch unsachgemässe Behandlung (Fallschäden, eingedrungene Flüssigkeiten usw.).

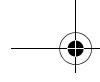

**A**

Akkus laden 3, 4

**F**

Freisprechen 5, 21

**K**

Kontrast 8, 16

**L**

Lautstärke 5, 13

**M**

Menü 6, 8

**P**

Piep-Töne 7, 14

Programmtasten 7, 15

**R**

Ruftöne 13

**S**

Sprache 8, 15

Stummschalten 5

**T**

Telefonbuch 7, 8, 9, 10, 11, 12, 15

Telefonieren 4

**W**

Wecker 1, 7, 13, 14

