

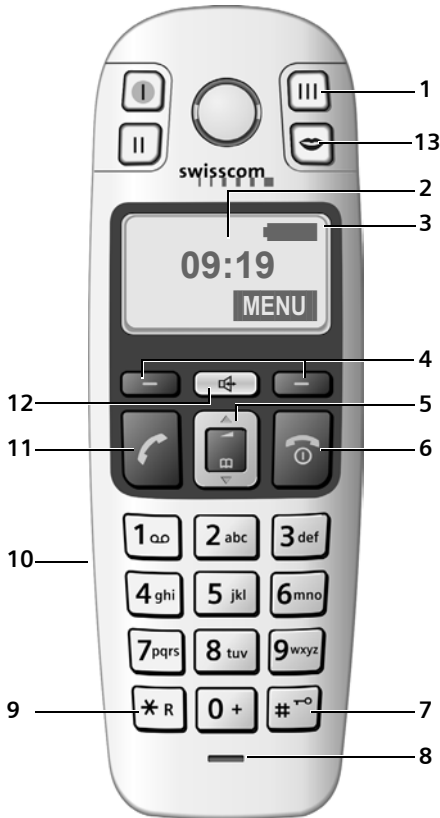

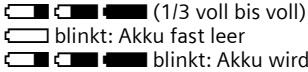

Aton CL103 Bedienungsanleitung

Kurzübersicht Mobilteil



- 1 Zielwahl-Tasten (I bis III)
- 2 **Display** im Ruhezustand (Beispiel)
- 3 **Ladezustand des Akkus**
 (1/3 voll bis voll)
 blinkt: Akku fast leer
 blinkt: Akku wird geladen
- 4 **Display-Tasten** (S. 11)
- 5 **Steuer-Taste** (S. 11)
- 6 **Auflegen-, Ein-/Aus-Taste**
 Gespräch beenden, Funktion abbrechen, eine Menü-Ebene zurück (kurz drücken), in Ruhezustand zurück (lang drücken), Mobilteil ein-/ausschalten (im Ruhezustand lang drücken)
- 7 **Raute-Taste**
 Tastensperre ein/aus (im Ruhezustand lang drücken, S. 11)
 Pause eingeben (bei Wahl lang drücken)
 Wechsel zwischen Groß-, Klein- und Ziffernschreibung bei Texteingabe (S. 31)
- 8 **Mikrofon**
- 9 **R-Taste**
 Flash eingeben (lang drücken)
- 10 **Anschlussbuchse für Headset**
- 11 **Abheben-Taste**
 Gespräch annehmen, Wählen einleiten
- 12 **Freisprech-Taste**
 Umschalten zwischen Hörer- und Freisprechbetrieb
 Leuchtet: Freisprechen eingeschaltet
 Blinkt: ankommender Ruf
- 13 **Taste „Voice Portal“ (Sprachportal)**

Kurzübersicht Basis



- 1 Anmelde-/Paging-Taste

Inhaltsverzeichnis

Kurzübersicht Mobilteil	1
Kurzübersicht Basis	1
Sicherheitshinweise	3
Besondere Merkmale des Aton CL103	4
Aton CL103 – mehr als nur Telefonieren	4
Erste Schritte	4
Verpackungsinhalt	4
Basis aufstellen	4
Basis anschließen	5
Mobilteil in Betrieb nehmen	5
Menü-Übersicht	8
Telefonieren	10
Extern anrufen/Gespräch beenden	10
Anruf annehmen	10
Rufnummernübermittlung	10
Freisprechen	11
Mobilteil bedienen	11
Mobilteil ein-/ausschalten	11
Tastensperre ein-/ausschalten	11
Steuer-Taste am Mobilteil	11
Display-Tasten	11
Zurück in den Ruhezustand	12
Menü-Führung	12
Taste „Swisscom Voice Portal“ (Sprachportal)	12
Korrektur von Falscheingaben	12
Telefonbuch, Zielwahl-Tasten und Listen nutzen	13
Telefonbuch	13
Zielwahl-Tasten	14
Wahlwiederholungsliste	14
Nachrichtenlisten mit Display-Taste aufrufen	15
SMS (Textmeldungen)	17
Registrieren mit Anmelde-Assistent	17
SMS schreiben/sendern	18
SMS empfangen	19
SMS-Zentrum einstellen	20
SMS an Telefonanlagen	20
SMS-Funktion ein-/ausschalten	20
SMS-Fehlerbehebung	21

Netz-Anrufbeantworter (Combox) nutzen	22
Netz-Anrufbeantworter für Schnellwahl festlegen	22
Meldung des Netz-Anrufbeantworters ansehen	22
Mehrere Mobilteile nutzen	22
Mobilteile anmelden	22
Mobilteil suchen („Paging“)	23
Intern anrufen	23
Zu externem Gespräch zuschalten	24
Mobilteil einstellen	24
Display-Sprache ändern	24
Screensaver	24
Automatische Rufannahme	24
Sprachlautstärke ändern	25
Klingeltöne ändern	25
Unterdrücken des ersten Klingeltons ein-/ausschalten	25
Hinweistöne	26
Mobilteil als Wecker verwenden	26
Mobilteil in den Lieferzustand zurücksetzen	26
Basis einstellen	27
System-PIN ändern	27
Basis in Lieferzustand zurücksetzen	27
Basis an Telefonanlage betreiben	27
Anhang	28
Verwendete Symbole und Schreibweisen	28
Pflege	28
Kontakt mit Flüssigkeit	28
Störung und Selbsthilfe bei der Fehlersuche	28
Garantie/Wartung/Reparatur/Zulassung	29
Reparatur/Wartung	29
Technische Daten	30
Text schreiben und bearbeiten	31
Zubehör	32
Wandmontage der Basis	33
Stichwortverzeichnis	34

Sicherheitshinweise

Achtung:

Lesen Sie vor Gebrauch die Sicherheitshinweise und die Bedienungsanleitung.
Klären Sie Ihre Kinder über deren Inhalt und über die Gefahren bei der Benutzung des Telefons auf.



Verwenden Sie nur das mitgelieferte Steckernetzgerät, wie auf der Unterseite der Basis angegeben.



Legen Sie nur die **empfohlenen, aufladbaren Akkus** des gleichen Typs (S. 30) ein! D. h. keinen anderen Akkutyp und keine nicht wieder aufladbaren Batterien, da erhebliche Gesundheits- und Personenschäden nicht auszuschließen sind.



Legen Sie die wieder aufladbaren Akkus richtig gepolt ein und verwenden Sie sie gemäß dieser Bedienungsanleitung (Symbole sind im Akkufach des Mobilteils angebracht, S. 5).



Medizinische Geräte können in ihrer Funktion beeinflusst werden. Beachten Sie die technischen Bedingungen des jeweiligen Umfeldes, z. B. Arztpraxis.



Halten Sie das Mobilteil nicht mit der Geräterückseite an das Ohr, wenn es klingelt bzw. wenn Sie die Freisprechfunktion eingeschaltet haben. Sie können sich sonst schwerwiegende, dauerhafte Gehörschäden zuziehen.

Das Mobilteil kann in Hörgeräten einen unangenehmen Brummtönen verursachen.



Stellen Sie die Basis nicht in Bädern oder Duschräumen auf. Mobilteil und Basis sind nicht spritzwassergeschützt (S. 28).



Nutzen Sie das Telefon nicht in explosionsgefährdeten Umgebungen, z. B. Lackierereien.



Geben Sie Ihr Gerät nur mit der Bedienungsanleitung an Dritte weiter.



Hinweis zur Entsorgung

Dieses Produkt darf am Ende seiner Lebensdauer nicht über den normalen Haushaltsabfall entsorgt werden, sondern muss einer Verkaufsstelle oder an einem Sammelpunkt für das Recycling von elektrischen und elektronischen Geräten abgegeben werden gemäß Verordnung über die Rückgabe, Rücknahme und Entsorgung elektrischer und elektronischer Geräte (VREG).

Die Werkstoffe sind gemäß ihrer Kennzeichnung wiederverwertbar. Mit der Wiederverwendung, der stofflichen Verwertung oder anderen Formen der Verwertung von Altgeräten leisten Sie einen wichtigen Beitrag zum Schutze der Umwelt.

Hinweis:

- Nicht alle in dieser Bedienungsanleitung beschriebenen Funktionen sind in allen Ländern verfügbar. CLIP (Rufnummernanzeige), SMS (Short Message Services) und „Swisscom Voice Portal“ (Sprachportal): die Funktionen sind abhängig vom Netzanbieter.

Besondere Merkmale des Aton CL103

- ◆ Große Tasten
- ◆ Große Darstellung der Texte und Symbole im Display
- ◆ Jumbo Zahlen (Großschrift)
- ◆ Zielwahl-Tasten
- ◆ Verträglichkeit mit Hörhilfen (HAC – Hearing Aid Compatibility)
- ◆ Anschluss für Headset (Headset im Lieferumfang enthalten)
- ◆ Taste Voice Portal
- ◆ ECO-Mode („Strahlungsarmer Modus“)
- ◆ Getaktetes Steckernetzgerät („Stromsparendes SNG“)

Wichtig:

ECO-Mode (Strahlungsarmer Modus“)

Ihr Telefon ist mit strahlungsminderndem Eco-Mode ausgestattet. Dies bedeutet, dass sobald das Handgerät in der Basisstation liegt, die Sendeleistung zwischen Handgerät und Basisstation auf ein Minimum reduziert wird.

Der ECO-Mode ist nur aktiv wenn ein Mobilteil an der Basisstation angemeldet ist!

Der ECO-Mode kann unter Umständen durch andere (sich in Reichweite befindende), schnurlose DECT-Produkte beeinträchtigt werden.

Aton CL103 – mehr als nur Telefonieren

Ihr Telefon bietet Ihnen nicht nur die Möglichkeit, SMS über das Festnetz zu verschicken und zu empfangen sowie bis zu 100 Telefonnummern zu speichern (S. 13) – Ihr Telefon kann mehr:

- ◆ Belegen Sie die Zielwahl-Tasten des Telefons mit wichtigen Rufnummern. Die Wahl der Rufnummer erfolgt dann mit einem Tastendruck (S. 14).

- ◆ Nutzen Sie die Freisprechfunktion (S. 11), um beim Telefonieren die Hände frei zu haben.
- ◆ Verwenden Sie Ihr Mobilteil als Wecker (S. 26).

Viel Spaß mit Ihrem neuen Telefon!

Erste Schritte

Verpackungsinhalt

Die Verpackung enthält eine Basis Aton CL103, ein Mobilteil, ein Steckernetzgerät, ein Telefonkabel, zwei Akkus, einen Akkudeckel, einen Gürtelclip, eine Bedienungsanleitung und ein Headset.

Basis aufstellen

Die Basis ist für den Betrieb in geschlossenen, trockenen Räumen mit einem Temperaturbereich von +5 °C bis +45 °C ausgelegt.

Stellen Sie die Basis an einer zentralen Stelle der Wohnung oder des Hauses auf.

Wie Sie die Basis an die Wand montieren können, finden Sie am Ende dieser Bedienungsanleitung.

Bitte beachten Sie:

- ◆ Setzen Sie das Telefon nie folgenden Einflüssen aus: Wärmequellen, direkte Sonneneinstrahlung, andere elektrische Geräte.
- ◆ Schützen Sie Ihr Aton CL103 vor Nässe, Staub, aggressiven Flüssigkeiten und Dämpfen.

Basis anschließen

- **Zuerst** das Steckernetzgerät und **danach** den Telefonstecker wie unten dargestellt anschließen und die Kabel in die Kabelkanäle legen.

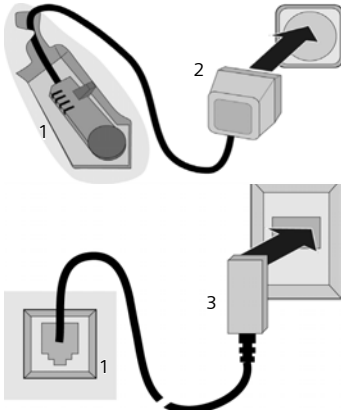

- 1 Unterseite der Basis (Ausschnitt)
- 2 Steckernetzgerät 230 V
- 3 Telefonstecker mit Telefonkabel

Bitte beachten Sie:

- ◆ Das Steckernetzgerät muss zum Betrieb **immer eingesteckt** sein, weil das Telefon ohne Netzanschluss nicht funktioniert.
- ◆ Wenn Sie im Handel ein Telefonkabel nachkaufen, auf die richtige Belegung des Telefonsteckers achten.

Richtige Telefonsteckerbelegung

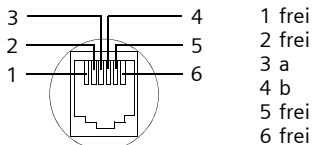

Mobilteil in Betrieb nehmen

Akkus einlegen und Deckel schließen

Achtung:

Nur die auf S. 30 empfohlenen aufladbaren Akkus verwenden! D. h. auf keinen Fall eine herkömmliche (nicht wieder aufladbare) Batterie oder andere Akkutypen, da erhebliche Gesundheits- und Sachschäden nicht auszuschließen sind. Es könnte z. B. der Mantel der Batterie oder der Akkus zerstört werden oder die Akkus könnten explodieren. Außerdem könnten Funktionsstörungen oder Beschädigungen des Gerätes auftreten.

- Akkus richtig gepolt einsetzen (siehe schematische Darstellung).

Die Polung ist am Akkufach gekennzeichnet.

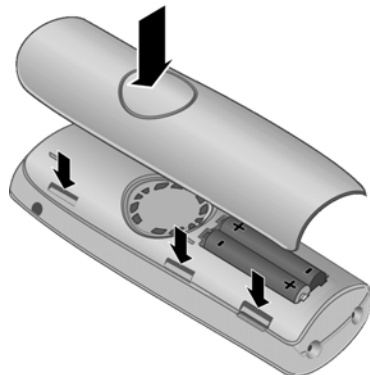

- Akkudeckel zuerst mit den seitlichen Aussparungen an den Nasen der Innenseite des Gehäuses ausrichten.
- Danach Deckel zudrücken, bis er einrastet.

Gürtelclip anbringen

Am Mobilteil sind auf Höhe des Displays seitliche Aussparungen für den Gürtelclip vorgesehen.

- ▶ Drücken Sie den Gürtelclip so auf der Rückseite des Mobilteils an, dass die Nasen des Gürtelclips in die Aussparungen einrasten.

Zusätzlich können Sie eine Kordel anbringen, um das Mobilteil in der Hand oder um den Hals zu tragen.



Akkudeckel öffnen

- ▶ Falls montiert, Gürtelclip abnehmen.
- ▶ In die Gehäusemulde greifen und den Akkudeckel nach oben abziehen.



Mobilteil in Basis stellen und anmelden

Voraussetzung: Das Mobilteil ist an **keiner** Basis angemeldet.

Die Anmeldung des Mobilteils an der Basis Aton CL103 läuft automatisch ab.

- ▶ Das Mobilteil mit dem **Display nach vorn** in die Ladeschale der Basis stellen.

Sie hören einen Bestätigungston.

Die automatische Anmeldung kann bis zu 5 Minuten dauern. Während dieser Zeit steht im Display **Anmeldung**. Das Mobilteil erhält die niedrigste freie interne Nummer (1–4). Sind mehrere Mobilteile an der Basis angemeldet, wird die interne Nummer nach der Anmeldung im Display angezeigt, z. B. 2. Das bedeutet, dass dem Mobilteil die interne Nummer 2 zugewiesen wurde.

Hinweise:

- Die automatische Anmeldung ist nur möglich, wenn von der Basis, an der Sie das Mobilteil anmelden möchten, nicht telefoniert wird.
- Ein Tastendruck unterbricht die automatische Anmeldung.
- Sind bereits vier Mobilteile an einer Basis angemeldet, gibt es zwei Möglichkeiten:
 - Mobilteil mit der internen Nummer 4 ist im Ruhezustand: Das anzumeldende Mobilteil erhält die Nummer 4. Die bisherige Nummer 4 wird abgemeldet.
 - Mobilteil mit der internen Nummer 4 wird verwendet: Das anzumeldende Mobilteil kann nicht angemeldet werden.
- Sollte die automatische Anmeldung nicht funktionieren, müssen Sie das Mobilteil manuell anmelden (S. 22).



- ▶ Mobilteil zum Laden der Akkus in der Ladeschale der Basis stehen lassen.

Hinweise:

- Das Mobilteil darf nur in die dafür vorgesehene Basis/Ladeschale gestellt werden.
- Hat sich das Mobilteil wegen leerer Akkus abgeschaltet und wird dann in die Basis/Ladeschale gestellt, schaltet es sich automatisch ein.

Bei Fragen und Problemen s. S. 28.

Erstes Laden und Entladen der Akkus

Das Laden der Akkus wird im Display oben rechts durch Blinken des Akku-Symbols ,  oder  angezeigt. Während des Betriebs zeigt das Akku-Symbol den Ladezustand der Akkus an (S. 1).

Eine korrekte Anzeige des Ladezustands ist nur möglich, wenn die Akkus zunächst vollständig geladen **und** durch Gebrauch entladen werden.

- ▶ Dazu das Mobilteil so lange ununterbrochen in der Basis stehen lassen, bis das Akku-Symbol im Display nicht mehr blinkt (ca. 13 h).
- ▶ Das Mobilteil aus der Basis nehmen und erst wieder hineinstellen, wenn die Akkus vollständig entladen sind.

Hinweis:

Nach dem ersten Laden **und** Entladen können Sie Ihr Mobilteil nach jedem Gespräch in die Basis zurückstellen.

Bitte beachten Sie:

- ◆ Den Lade- und Entlade-Vorgang immer wiederholen, wenn Sie die Akkus aus dem Mobilteil entfernen und wieder einlegen.
- ◆ Die Akkus können sich während des Aufladens erwärmen. Das ist ungefährlich.
- ◆ Die Ladekapazität der Akkus reduziert sich technisch bedingt nach einiger Zeit.

Hinweis:

Erläuterungen zu den in dieser Bedienungsanleitung verwendeten Symbolen und Schreibweisen finden Sie im Anhang, S. 28.

Datum und Uhrzeit einstellen

MENU → **Einstellungen** → **OK** → **Datum/Uhrzeit** → **OK**



Tag, Monat und Jahr 6-stellig eingeben und **OK** drücken. Mit  zwischen den Feldern wechseln.



Stunden und Minuten 4-stellig eingeben (z. B. 0 7 1 5 für 7:15 Uhr) und **OK** drücken. Mit  zwischen den Feldern wechseln.

Wenn das Telefon angemeldet und die Zeit eingestellt ist, sieht das Ruhedisplay aus, wie auf S. 1 dargestellt.

Ihr Telefon ist jetzt einsatzbereit!

Menü-Übersicht

Sie haben zwei Möglichkeiten, eine Funktion auszuwählen:

Mit Hilfe von Ziffernkombinationen („Shortcut“)

- ▶ Um das Hauptmenü zu öffnen, im Ruhezustand des Mobilteils **MENU** drücken.
- ▶ Ziffernkombination eingeben, die in der Menü-Übersicht vor der Funktion steht.
- ▶ **Beispiel:** **MENU** **6** **3** für „Sprache des Mobilteils einstellen“.

Mit Blättern in den Menüs (siehe auch S. 28)

- ▶ Um das Hauptmenü zu öffnen, im Ruhezustand des Mobilteils **MENU** drücken.
- ▶ Mit der Steuer-Taste zur Funktion blättern und **OK** drücken.

1 Telefonbuch

2 Anrufe

3 SMS

3-1	SMS schreiben				
3-2	Eingang 00+00				
3-3	Entwürfe				
3-4	Einstellungen	3-4-1	SMS- Zentren	3-4-1-1	SMS- Zentrum 1
				...	[bis]
				3-4-1-3	SMS- Zentrum 3
		3-4-2	Für SMS anmelden		

4 Wecker

4-1	Aktivierung
4-2	Weckzeit

5 Audio

5-1	Hörerlautstärke		
5-2	Freisprechlautstärke		
5-3	Klingeltonlautstärke		
5-4	Klingeltonmelodie	5-4-1	Externe Anrufe
		5-4-2	Interne Anrufe
		5-4-3	Wecker
5-5	Hinweistöne		
5-6	Akkuwarnton	5-6-1	Aus
		5-6-2	Ein
		5-6-3	In Verbindung
5-7	Kopfhörerlautstärke		

6 Einstellungen

6-1	Datum/ Uhrzeit		
6-2	Zielwahltasten		
6-3	Sprache		
6-4	Jumbo Zahlen		
6-7	Mobilteil	6-7-1	Screensaver
		6-7-2	Autom. Rufannahme
		6-7-3	Mobilteil anmelden
		6-7-4	Mobilteil- Reset
6-8	Basis	6-8-2	System- PIN
		6-8-3	Basis- Reset
		6-8-4	Int. zuschalten



7 Anrufbeantw.



7-1	Taste 1 belegen	7-1-1	Netz-AB
-----	-----------------	-------	---------

Telefonieren

Extern anrufen/Gespräch beenden

Externe Anrufe sind Anrufe in das öffentliche Telefonnetz.

 (Rufnummer eingeben) → .



Die Nummer wird gewählt. (Sie können auch **zuerst** die Taste  drücken [Freiton] und dann die Nummer eingeben.) Während des Gesprächs die Hörer-Lautstärke mit  einstellen.

Gespräch beenden/Wählen abbrechen:
Auflegen-Taste  drücken.

Anruf annehmen

Ein ankommender Anruf wird dreifach am Mobilteil signalisiert: durch Klingeln, eine Anzeige im Display und Blinken der Freisprech-Taste .

Sie haben folgende Möglichkeiten, den Anruf anzunehmen:

- ▶ Auf die Abheben-Taste  drücken.
- ▶ Auf die Freisprech-Taste  drücken.
- ▶ Auf die Display-Taste **Abheb.** drücken.

Steht das Mobilteil in der Basis und ist die Funktion **Autom. Rufannahme** eingeschaltet (S. 24), nimmt das Mobilteil einen Anruf automatisch an, wenn Sie es aus der Basis nehmen.

Stört der Klingelton, drücken Sie **Ruf aus**. Der Klingelton wird für diesen Anruf ausgeschaltet. Den Anruf können Sie annehmen, solange er im Display angezeigt wird.

Rufnummernübermittlung

Bei einem Anruf wird die Nummer des Anrufers im Display angezeigt, wenn folgende Voraussetzungen erfüllt sind:

- ◆ Ihr Netzanbieter unterstützt CLIP, CLI:
 - CLI (Calling Line Identification): Nummer des Anrufers wird übertragen
 - CLIP (Calling Line Identification Presentation): Nummer des Anrufers wird angezeigt

Rufnummer des Anrufers anzeigen





Bei einem Anruf wird die Rufnummer oder, falls im Telefonbuch gespeichert, der Name des Anrufers im Display angezeigt.

Voraussetzungen:

siehe Rufnummernübermittlung.

Im Display steht **Ruf v.Extern**, falls die Rufnummernanzeige nicht funktioniert, **Unbekannt**, falls die Rufnummernübermittlung vom Anrufer unterdrückt wurde.

Freisprechen

Sie können nach Eingabe der Rufnummer durch Drücken der Freisprechtaste  sofort im Freisprechbetrieb telefonieren (die Taste  leuchtet dauerhaft). Während eines Gesprächs wechseln Sie durch Drücken der Taste  zwischen Hörer- und Freisprechbetrieb. Die Lautstärke stellen Sie während des Freisprechens mit  ein.

Mobilteil bedienen

Mobilteil ein-/ausschalten

 Auflegen-Taste lang drücken.
Sie hören den Bestätigungston.

Tastensperre ein-/ausschalten

 Raute-Taste lang drücken.

Sie hören den Bestätigungston. Ist die Tastensperre eingeschaltet, sehen Sie im Display das Symbol .

Hinweis:

Wenn Sie bei eingeschalteter Tastensperre versehentlich auf eine Taste drücken, erscheint im Display ein Hinweistext. Zum Ausschalten der Tastensperre Raute-Taste  lang drücken.

Steuer-Taste am Mobilteil





1 Steuer-Taste



In dieser Bedienungsanleitung ist die Seite der Steuer-Taste, die Sie in der jeweiligen Bediensituation drücken müssen, schwarz markiert (oben, unten). Beispiel:  für „oben auf die Steuer-Taste drücken“.

Die Steuer-Taste hat verschiedene Funktionen:



Im Ruhezustand des Mobilteils

-  Telefonbuch öffnen.
-  Klingeltonlautstärke des Mobilteils einstellen (S. 25).



In Listen und Menüs

-  /  Zeilenweise nach oben/unten blättern.

In einem Eingabefeld

-  /  Schreibmarke nach links bzw. rechts bewegen.

Während eines externen Gesprächs

-  Telefonbuch öffnen.
-  Sprachlautstärke für Hörer- bzw. Freisprechmodus ändern.

Display-Tasten

Die aktuellen Display-Funktionen werden in der untersten Displayzeile invers dargestellt. Die Funktionen der Display-Tasten wechseln je nach Bediensituation.

Beispiel:

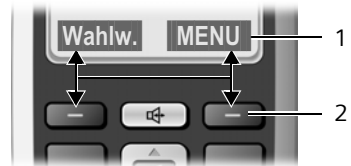

- 1 Aktuelle Funktionen der Display-Tasten
- 2 Display-Tasten

Die wichtigsten Display-Symbole sind:

- Zurück** Eine Menü-Ebene zurückspringen bzw. Vorgang abbrechen.
- MENU** Das Hauptmenü oder ein situationsabhängiges Menü öffnen.
- OK** Markierte Auswahl bestätigen.
- Lösch.** Lösch-Taste: Zeichenweise von rechts nach links löschen.
- Wahlw.** Wahlwiederholungsliste öffnen.

Zurück in den Ruhezustand

Sie wollen von einer beliebigen Stelle im Menü in den Ruhezustand zurückkehren: Auflegen-Taste  **lang** drücken.

Wenn Sie keine Taste drücken, wechselt das Display **automatisch** nach 2 Min. in den Ruhezustand.

Änderungen, die Sie nicht durch Drücken von **OK** bestätigt bzw. gespeichert haben, werden verworfen.

Beispiel für das Display im Ruhezustand: S. 1.

Menü-Führung

Die Funktionen Ihres Telefons werden Ihnen über ein Menü angeboten, das aus mehreren Ebenen besteht.

Hauptmenü (erste Menü-Ebene)

- ▶ Um das Hauptmenü zu öffnen, im Ruhezustand des Mobilteils **MENU** drücken.

Auf eine Funktion zugreifen

- ▶ Mit der Steuer-Taste  zur Funktion blättern und **OK** drücken **oder** Ziffer eingeben, die in der Menü-Übersicht (S. 8) vor der Funktion steht.

Das zugehörige Untermenü (die nächste Menü-Ebene) wird geöffnet.

Untermenüs

Die Funktionen der Untermenüs werden in Listenform angezeigt.

Auf eine Funktion zugreifen:

- ▶ Mit der Steuer-Taste  zur Funktion blättern und **OK** drücken **oder** Zifferkombination eingeben, die in der Menü-Übersicht (S. 8) vor der Funktion steht.

Wenn Sie die Auflegen-Taste  einmal kurz drücken, springen Sie in die vorherige Menü-Ebene zurück bzw. brechen den Vorgang ab.

Taste „Swisscom Voice Portal“ (Sprachportal)

-  Drücken Sie die Zielwahl-Taste.

Sie werden direkt mit dem Swisscom Voice Portal (Sprachportal) verbunden.

Die Zugangsnummer kann umprogrammiert werden.

Hinweis:

Mit dieser Taste werden Sie mit dem Swisscom Voice Portal (Sprachportal) verbunden, wo Zusatzdienste wie Anrufumleitung (Service 21, 61 oder 67), Anklopfen (Service 43) oder Dreierkonferenz ganz einfach per Sprachbefehl aktiviert werden können. Zudem haben Sie via Sprachbefehl auch einfachen Zugriff auf aktuelle Informationen in den Bereichen Sport, News und Wetter.

Korrektur von Falscheingaben

- ◆ Mit der Steuer-Taste zur Falscheingabe navigieren, falls  angezeigt wird.
- ◆ Mit **Lösch.** das Zeichen links von der Schreibmarke löschen.
- ◆ Neues Zeichen links von der Schreibmarke einfügen.
- ◆ Bei der Eingabe von Uhrzeit und Datum etc. blinkendes Zeichen überschreiben.

Erläuterungen zu den in dieser Bedienungsanleitung verwendeten Symbolen und Schreibweisen finden Sie im Anhang, S. 28.

Telefonbuch, Zielwahl-Tasten und Listen nutzen

Zur Verfügung stehen Telefonbuch, Wahlwiederholungsliste, SMS-Liste und Anruferliste.

Im Telefonbuch können Sie bis zu 100 Einträge speichern.

Das Telefonbuch erstellen Sie individuell für Ihr Mobilteil. Sie können die Liste oder einzelne Einträge jedoch an andere Mobilteile senden (S. 14).



Telefonbuch

Im **Telefonbuch** speichern Sie Nummern und zugehörige Namen. Sie öffnen das Telefonbuch im Ruhezustand mit der Taste .



Länge eines Eintrags

Nummer: max. 22 Ziffern
Name: max. 16 Zeichen

Erste Nummer im Telefonbuch speichern

-  → Neuer Eintrag? → **OK**
-  (Nummer eingeben) → **OK**
-  (Namen eingeben) → **OK**



Nummer im Telefonbuch speichern

-  → **MENU** → Neuer Eintrag → **OK**
-  (Nummer eingeben) → **OK**
-  (Namen eingeben) → **OK**



Telefonbuch-Eintrag auswählen

 Telefonbuch öffnen.

Sie haben folgende Möglichkeiten:

- ◆ Mit  zum Eintrag blättern, bis der gesuchte Name ausgewählt ist.
- ◆ Das erste Zeichen des Namens eingeben, ggf. mit  zum Eintrag blättern.



Mit Telefonbuch wählen

 →  (Eintrag auswählen; S. 13)
→ 

Telefonbuch-Einträge verwalten

Sie haben einen Eintrag ausgewählt (S. 13).

Eintrag ändern

- MENU** → Eintrag ändern → **OK**
-  (ggf. Nummer ändern) → **OK**
-  (ggf. Namen ändern) → **OK**

Weitere Funktionen nutzen

Folgende Funktionen können Sie mit **MENU** →  auswählen:

Nummer verwenden

Eine gespeicherte Nummer ändern oder ergänzen. Dann wählen oder weitere Funktionen mit **MENU** aufrufen.

Nummer ansehen

Nummer anzeigen.

Eintrag löschen

Ausgewählten Eintrag löschen.

Eintrag senden

Einzelnen Eintrag an ein anderes Mobilteil senden (S. 14).

Liste löschen

Alle Telefonbuch-Einträge löschen.



Liste senden

Komplette Liste an ein anderes Mobilteil senden (S. 14).

Telefonbuch an ein anderes Mobilteil übertragen

Voraussetzungen:

- ◆ Empfänger- und Sender-Mobilteil sind an derselben Basis angemeldet.
- ◆ Das andere Mobilteil und die Basis können Telefonbuch-Einträge senden und empfangen.

 →  (Eintrag auswählen; S. 13)
→ **MENU** → **Eintrag senden / Liste senden**
→ **OK** →  (Interne Nummer des Empfänger-Mobilteils eingeben) → **OK**

Die erfolgreiche Übertragung wird mit einer Meldung und mit dem Bestätigungston am Empfänger-Mobilteil bestätigt.

Angezeigte Nummer ins Telefonbuch übernehmen

Sie können Nummern in das Telefonbuch übernehmen, die in einer Liste, z. B. der Anruferliste oder der Wahlwiederholungsliste, angezeigt werden.

Es wird eine Nummer angezeigt.

MENU → **Nr. ins Telefonb.** → **OK**

- ▶ Den Eintrag vervollständigen (S. 13).

Zielwahl-Tasten

Unter den 3 freien **Zielwahl-Tasten** können Sie besonders wichtige Rufnummern speichern, z. B. Notfallnummern.

Sie wählen die gespeicherte Zielwahl-Nummer durch Betätigen der entsprechenden Zielwahl-Taste und der Abheben-Taste .

Wie Sie Text korrekt eingeben, entnehmen Sie der **Zeichensatztafel** (S. 31).

Zielwahl-Tasten speichern/ändern

Sie können den Zielwahl-Tasten externe Rufnummern und die Funktion Internruf zuordnen.

MENU → **Einstellungen** → **OK**
→ **Zielwahl-tasten** → **OK** → I: <kein Eintrag>
→  Zielwahl-Taste (I bis III auswählen)

Eintrag eingeben/ändern

Sie haben eine Zielwahl-Taste ausgewählt.

MENU → **Eintrag ändern** → **OK**

 Nummer eingeben oder ändern und **OK** drücken.

 Namen eingeben oder ändern und **OK** drücken.

Weitere Funktionen nutzen

Folgende Funktionen können Sie mit

MENU →  auswählen:

Eintrag löschen

Ausgewählten Eintrag löschen.

Internruf an alle

Beim Drücken der Taste werden alle angemeldeten Mobilteile gerufen.

Nummer verwenden

Eine gespeicherte Nummer ändern oder ergänzen. Dann wählen oder weitere Funktionen mit **MENU** aufrufen.

Hinweis:

Wenn eine Rufnummer im Display angezeigt wird, können Sie diese Nummer auf eine noch nicht belegte Zielwahl-Taste legen, indem Sie die entsprechende Zielwahl-Taste **lang** drücken.

Wahlwiederholungsliste

In der Wahlwiederholungsliste stehen die zehn am Mobilteil zuletzt gewählten Nummern (max. 22 Ziffern). Steht eine der Nummern im Telefonbuch, wird der zugehörige Name angezeigt.

Aus Wahlwiederholungsliste wählen

Wahlw. Display-Taste drücken.



Eintrag auswählen.



Abheben-Taste drücken. Nummer wird gewählt.

Einträge der Wahlwiederholungsliste verwalten

Wahlw. Display-Taste drücken.



Eintrag auswählen.

MENU Display-Taste drücken.

Folgende Funktionen können Sie mit  auswählen:

Nummer verwenden (wie im Telefonbuch, S. 13)

Nr. ins Telefonb. (wie im Telefonbuch, S. 13)



Eintrag löschen (wie im Telefonbuch, S. 13)

Liste löschen (wie im Telefonbuch, S. 13)

Nachrichtenlisten mit Display-Taste aufrufen

Mit der Display-Taste  rufen Sie die SMS-Liste, den Netz-Anrufbeantworter (wenn Ihr Netzanbieter diese Funktion unterstützt und der Netz-Anrufbeantworter für die Schnellwahl festgelegt ist, S. 22) und die Anruferliste auf.

Sobald erstmalig ein **neuer Eintrag** in einer Liste eingeht, ertönt ein Hinweiston. Im Display sehen Sie eine Meldung. Wenn Sie die Display-Taste  drücken, sehen Sie alle Listen, die neue Nachrichten enthalten. Enthält nur eine Liste neue Nachrichten, wird diese sofort geöffnet. Drücken Sie eine beliebige Taste, wird der Hinweis auf neue Nachrichten im Display nicht mehr angezeigt.

Nach verlassen einer Liste ist die Display-Taste  ausgeblendet. Der Zugriff auf den Netz-Anrufbeantworter kann dann über die Taste  am Mobilteil (falls diese für die Schnellwahl festgelegt ist) erfolgen, die SMS-Liste und die Anruferliste kann über das Menü aufgerufen werden (s. S. 8). Die Display-Taste  ist nach einem neuen Eintrag in einer der Listen wieder verfügbar.

Hinweis:

Sind Anrufe im Netz-Anrufbeantworter gespeichert, erhalten Sie bei entsprechender Einstellung eine Meldung (siehe Bedienungsanleitung des Netz-Anrufbeantworters Ihres Netzanbieters).

Anruferliste

Voraussetzung: CLIP (S. 10)

Die Anruferliste enthält

- ◆ entgangene Anrufe

Je nach eingestellter Listenart werden alle Nummern der letzten 20 entgangenen Anrufe gespeichert.

Die Liste wird wie folgt angezeigt:

Anrufe: 01+02

Anzahl der neuen Nachrichten + Anzahl der alten, gelesenen Nachrichten.

Listenart der Anruferliste einstellen

MENU → **6msg** **8msg** **9msg** **1ab** **0+** → Ziffer eingeben: **1ab** = entgangene Anrufe → **OK**

Die Einträge in der Anruferliste bleiben erhalten, wenn Sie die Listenart ändern.

Anruferliste öffnen

☑ → Anrufe: 01+02 → **OK**

☑ Eintrag auswählen.

Als erster Eintrag wird in der **Anruferliste** der zuletzt eingegangene Anruf angezeigt.

Listeneintrag

Beispiel für einen Listeneintrag:

Anruf neu
1234567890
Zurück ◆ **MENU**

- ◆ Der Status des Eintrags
Anruf neu: neuer entgangener Anruf.
Anruf alt: bereits gelesener Eintrag.
nur bei Listenart „alle Anrufe“:
Anruf ang.: Anruf wurde angenommen.
- ◆ Nummer oder Name des Anrufers
Sie können die Nummer des Anrufers ins Telefonbuch übernehmen (S. 14).

Mit **MENU** → **Eintrag löschen** löschen Sie den aktuellen Eintrag.

Mit **MENU** → **Eingangszeit** zeigen Sie Datum und Uhrzeit des Anrufs an (falls eingestellt, S. 7).

Aus Anruferliste wählen

Anruferliste öffnen (s. S. 16).



Eintrag auswählen.



Abheben-Taste drücken. Nummer wird gewählt.

Anruferliste löschen

Achtung! Es werden alle **alten und neuen** Einträge gelöscht.

MENU → Anrufe: → **OK** → **MENU**

→ **Liste löschen** → **OK**

▶ **☑** **Lang** drücken (Ruhezustand).

SMS (Textmeldungen)

Ihr Gerät wird so ausgeliefert, dass Sie sofort SMS versenden können.

Hinweis:

Im Auslieferungszustand ist die Zugangsnummer (062 210 00 0) des SMS-Centers von Swisscom vorprogrammiert.

Voraussetzungen:

- ◆ Die Rufnummernübermittlung (CLIP, S. 10) für Ihren Telefonanschluss ist freigeschaltet.
- ◆ Ihr Netzanbieter unterstützt SMS im Festnetz (Informationen hierzu erhalten Sie bei Ihrem Netzanbieter).
- ◆ Sie sind bei Ihrem Service-Provider für das Senden und Empfangen von SMS registriert.

SMS werden über SMS-Zentren von Service-Providern ausgetauscht. Sie müssen das SMS-Zentrum, über das Sie senden bzw. empfangen wollen, in Ihrem Gerät eintragen. Sie können von **jedem** der eingetragenen SMS-Zentren SMS empfangen, wenn Sie sich bei Ihrem Service-Provider registriert haben. Der Anmelde-Assistent (S. 17) unterstützt Sie bei der Registrierung.

Gesendet werden Ihre SMS über das SMS-Zentrum, das aktiv ist. Sie können jedoch jedes andere SMS-Zentrum für das Versenden einer aktuellen Nachricht aktivieren (S. 20).

Ist kein SMS-Zentrum eingetragen, besteht das SMS-Menü nur aus dem Eintrag **Einstellungen**. Tragen Sie ein SMS-Zentrum ein (S. 20).

Bitte beachten Sie:

- ◆ Wenn Ihr Telefon an einer Telefonanlage angeschlossen ist, lesen Sie S. 20.
- ◆ Auch für den Empfang von SMS müssen Sie sich bei Ihrem Service-Provider registriert haben.
- ◆ Jede ankommende SMS wird durch ein einmaliges Klingeln signalisiert (Klingeln wie bei externen Anrufen). Wenn Sie einen solchen Anruf annehmen, geht die SMS verloren. Um das zu vermeiden, lassen Sie den ersten Klingeln für alle externen Anrufe unterdrücken (S. 25).

Registrieren mit Anmelde-Assistent *

Mit dem Anmelde-Assistenten können Sie sich bei allen eingetragenen Service-Providern für das Senden und Empfangen von SMS registrieren.

Voraussetzung:

- ◆ Für mindestens ein SMS-Zentrum ist eine Nummer gespeichert.

Wenn Sie das SMS-Menü zum ersten Mal aufrufen, registriert der Assistent Sie automatisch bei allen eingetragenen und erreichbaren SMS-Zentren. Sie können sich auch später mit Hilfe des Anmelde-Assistenten bei SMS-Zentren registrieren.

beim 1. Aufruf: **MENU** → **SMS** → **OK**

später: **MENU** → **SMS** → **OK**
→ **Einstellungen** → **OK** → **An all. Zentren anmeld?** → **OK**

Sie können nun von allen eingetragenen SMS-Zentren (S. 20) SMS empfangen.

* Provider abhängig. Im Netz von Swisscom z.Z. nicht unterstützt.

SMS schreiben/senden



Eine SMS darf bis zu 160 Zeichen lang sein.

SMS schreiben/senden

MENU → **SMS** → **OK** → **SMS schreiben**
→ **OK**

 SMS schreiben. Text eingeben, s. S. 31.

MENU → **Senden**
Auswählen und **OK** drücken.

 /  Nummer mit Vorwahl (auch im Ortsnetz) aus dem Telefonbuch auswählen oder direkt eingeben und **OK** drücken.
Bei SMS an ein SMS-Postfach: Postfach-ID ans **Ende** der Nummer hängen.
Die SMS wird **gesendet**.

Hinweis:

Werden Sie beim Schreiben der SMS durch einen externen Anruf unterbrochen, wird der Text automatisch in der Entwurfsliste gespeichert.

Entwurfsliste

Sie können eine SMS in der Entwurfsliste speichern, später ändern und versenden.

SMS in Entwurfsliste speichern

Sie schreiben eine SMS (S. 18).

MENU → **Speichern** → **OK**

Entwurfsliste öffnen

MENU → **SMS** → **OK** → **Entwürfe** → **OK**

Der erste Eintrag der Liste wird angezeigt, z. B.:

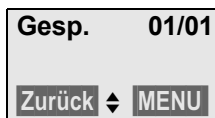

01/01: Lfd. Nummer/Gesamtzahl der SMS

SMS lesen oder löschen

▶ Entwurfsliste öffnen.

 SMS auswählen.

MENU Display-Taste drücken.

Folgendes können Sie auswählen:

Lesen

Auswählen und **OK** drücken, um die SMS zu lesen. In der SMS mit  blättern.

Eintrag löschen

Auswählen und **OK** drücken, um die SMS zu löschen.

Datum/ Uhrzeit

Auswählen und **OK** drücken, um anzuzeigen, wann die SMS geschrieben wurde.

Liste löschen

Auswählen und **OK** drücken, um alle SMS in der Entwurfsliste zu löschen.

SMS schreiben/ändern

Sie lesen eine SMS der Entwurfsliste.

MENU Display-Taste drücken.

Folgendes können Sie auswählen:

SMS schreiben

Neue SMS schreiben und danach senden (S. 18) oder speichern.

Text verwenden

Text der gespeicherten SMS ändern, anschließend senden (S. 18).

SMS empfangen

Alle eingegangenen SMS werden in der Eingangsliste gespeichert. Da eine SMS auch nach dem Lesen in der Liste bleibt, sollten Sie **regelmäßig SMS aus der Liste löschen**.

Ist der SMS-Speicher voll, wird ein entsprechender Hinweis angezeigt.

- ▶ Nicht mehr benötigte SMS löschen (S. 19).

Eingangsliste

Die Eingangsliste enthält:

- ◆ Alle empfangenen SMS, beginnend mit der neuesten.
- ◆ SMS, die wegen eines Fehlers nicht gesendet werden konnten.

Neue SMS werden an allen Mobilteilen Gigaset E36 durch eine Meldung im Display und einen Hinweiston signalisiert.

Eingangsliste über Display-Taste öffnen

 Drücken.

Die Eingangsliste wird wie folgt angezeigt (Beispiel):

SMS: 01+05

01+05: Anzahl der neuen + Anzahl der alten, gelesenen Einträge

Ein Eintrag der Liste wird z.B. wie folgt angezeigt:

Neu 01/02
1234567890
 Zurück  MENU

01/02: Lfd. Nummer der angezeigten SMS/ Gesamtzahl neuer SMS

Eingangsliste über SMS-Menü öffnen

MENU → SMS → OK → Eingang 01+05
 → OK

SMS lesen oder löschen

▶ Eingangsliste öffnen.

 SMS auswählen.

MENU Display-Taste drücken.

Folgendes können Sie auswählen:

Lesen

Auswählen und **OK** drücken, um die SMS zu lesen. In der SMS mit  blättern. Nachdem Sie eine neue SMS gelesen haben, erhält sie den Status **Alt**.

Eintrag löschen

Auswählen und **OK** drücken, um die SMS zu löschen.

Nr. ins Telefonb.

Auswählen und **OK** drücken, um die Nummer des Absenders ins Telefonbuch zu übernehmen.

Eingangszeit

Auswählen und **OK** drücken, um anzuzeigen, wann die SMS eingegangen ist.

Liste löschen

Auswählen und **OK** drücken, um alle SMS in der Eingangsliste zu löschen.

SMS beantworten oder weiterleiten

Sie lesen eine SMS (S. 19).

MENU Display-Taste drücken.

Sie haben folgende Möglichkeiten:

Beantworten

Direkt eine Antwort-SMS schreiben und senden (S. 18).

Text verwenden

Den Text der SMS ändern und sie anschließend senden (S. 18).

Senden

Den Text einer SMS an einen anderen Empfänger weiterleiten (S. 18).

SMS-Zentrum einstellen

SMS-Zentrum eintragen/ändern

Hinweis:

Im Auslieferungszustand ist die Zugangsnummer (062 210 00 0) des SMS-Centers von Swisscom vorprogrammiert.

- ▶ Bitte informieren Sie sich vor der Änderung oder dem Neueintrag einer Servicenummer über Dienstangebote und Besonderheiten Ihres Service-Providers.

MENU → **SMS** → **OK** → **Einstellungen**

→ **OK** → **SMS-Zentren** → **OK**



SMS-Zentrum (z. B. SMS-Zentrum 1) auswählen und **OK** drücken.

Sie haben jetzt folgende Möglichkeiten:

Sende-Zentrum

Sollen die SMS über dieses SMS-Zentrum gesendet werden, **OK** drücken, um das SMS-Zentrum zu aktivieren (☑ = ein). War vorher ein anderes SMS-Zentrum aktiv, wird dieses deaktiviert. Bei den SMS-Zentren 2 und 3 gilt die Einstellung nur für die nächste SMS.

SMS-Zentrum

Nummer des SMS-Zentrums eintragen und **OK** drücken.

SMS über anderes SMS-Zentrum senden

- ▶ Das SMS-Zentrum (2 oder 3) als Sendezentrum aktivieren (S. 20).
- ▶ Die SMS senden.

Diese Einstellung gilt nur für die SMS, die als nächste gesendet wird. Danach ist wieder das **SMS-Zentrum 1** eingestellt.

SMS an Telefonanlagen

- ◆ Sie können eine SMS nur empfangen, wenn die **Rufnummernübermittlung** (S. 10) zum Nebenstellenanschluss der Telefonanlage **weitergeleitet wird (CLIP)**. Die CLIP-Auswertung der Nummer des SMS-Zentrums findet in Ihrem **Aton CL103** statt.
- ◆ Ggf. müssen Sie der Nummer des SMS-Zentrums die Vorwahlziffer (AKZ) voranstellen (abhängig von Ihrer Telefonanlage).
Testen Sie im Zweifelsfall Ihre Telefonanlage, indem Sie z. B. eine SMS an Ihre eigene Rufnummer senden: einmal mit Vorwahlziffer und einmal ohne.
- ◆ Beim Versenden von SMS wird Ihre Absenderrufnummer evtl. ohne die Nebenstellenrufnummer gesendet. In diesem Fall ist eine direkte Antwort des Empfängers nicht möglich.

Das Senden und Empfangen von SMS an **ISDN-Telefonanlagen** ist nur über die Ihrer Basis zugewiesene MSN-Nummer möglich.

SMS-Funktion ein-/ausschalten

Nach dem Ausschalten können Sie keine SMS mehr als Textnachricht empfangen und Ihr Gerät versendet keine SMS mehr.

Die Einstellungen, die Sie für das Versenden und Empfangen der SMS gemacht haben (Rufnummern der SMS-Zentren) sowie die Einträge in der Eingangs- und Entwurfsliste bleiben auch nach dem Ausschalten gespeichert.

MENU → **6msc** **8sv** **9wvj** **2abc** **6msc** → Ziffer eingeben: **0*** = SMS-Funktion ausschalten; **1aa** = SMS-Funktion einschalten (Lieferzustand) → **OK**

SMS-Fehlerbehebung

Fehlercodes beim Senden

Wenn eine SMS über längere Zeit nicht versendet werden konnte, wird sie mit dem Status Fehl. XX in die Eingangsliste verschoben.

EO	Ständige Unterdrückung der Rufnummer eingeschaltet (CLIR) oder Rufnummernübermittlung funktioniert nicht.
FE	Fehler während der Übertragung der SMS.
FD	Fehler beim Verbindungsaufbau zum SMS-Zentrum, siehe Selbsthilfe.

Selbsthilfe bei Fehlern

Die folgende Tabelle listet Fehlersituationen und mögliche Ursachen auf und gibt Hinweise zur Fehlerbehebung.

<p>Senden nicht möglich.</p> <ol style="list-style-type: none"> 1. Das Merkmal „Rufnummernübermittlung“ (CLIP, S. 10) funktioniert nicht. <ul style="list-style-type: none"> ▶ Merkmal bei Ihrem Service-Provider überprüfen lassen. 2. Die Übertragung der SMS wurde unterbrochen (z. B. von einem Anruf). <ul style="list-style-type: none"> ▶ SMS erneut senden. 3. Leistungsmerkmal wird nicht vom Netzanbieter unterstützt. 4. Für das als Sendezentrum aktivierte SMS-Zentrum ist keine oder eine falsche Rufnummer eingetragen. <ul style="list-style-type: none"> ▶ Rufnummer eintragen (S. 20).
<p>SMS wird vorgelesen.</p> <ol style="list-style-type: none"> 1. Das Merkmal „Anzeige der Rufnummer“ ist nicht gesetzt. <ul style="list-style-type: none"> ▶ Lassen Sie dieses Merkmal bei Ihrem Service-Provider freischalten (kostenpflichtig). 2. Mobilfunk-/Festnetzbetreiber und Festnetz-SMS-Anbieter haben keine Zusammenarbeit vereinbart. <ul style="list-style-type: none"> ▶ Informieren Sie sich beim Festnetz-SMS-Anbieter. <p>Empfang nur tagsüber als Sprachnachricht.</p> <p>Das Endgerät ist in der Datenbank Ihres SMS-Anbieters als nicht Festnetz-SMS-fähig hinterlegt, d. h. Sie sind dort nicht mehr registriert.</p> <ul style="list-style-type: none"> ▶ Lassen Sie Ihr Gerät (erneut) für den SMS-Empfang registrieren (S. 17).
<p>Sie können die SMS-Funktionen nicht an Ihrem Mobilteil aufrufen.</p> <p>Ein anderes Mobilteil, das an der gleichen Basis angemeldet ist, nutzt gerade die SMS-Funktionen.</p> <ul style="list-style-type: none"> ▶ Warten Sie, bis kein anderes Mobilteil mehr die SMS-Funktionen verwendet.

Netz-Anrufbeantworter (Combox) nutzen

Der Netz-Anrufbeantworter ist der Anrufbeantworter Ihres Netzanbieters. Sie können den Netz-Anrufbeantworter erst dann nutzen, wenn Sie sie bei Ihrem Netzanbieter **beauftragt** haben.

Netz-Anrufbeantworter für Schnellwahl festlegen

Bei der Schnellwahl können Sie den Netz-Anrufbeantworterdirekt anwählen.

Der Netz-Anrufbeantworter ist für die Schnellwahl voreingestellt. Sie brauchen nur noch die Nummer einzutragen.

Netz-Anrufbeantworter für die Schnellwahl festlegen und Nummer des Netz-Anrufbeantworters eintragen

MENU → Anrufbeantw. → **OK** → Taste 1 belegen → **OK** → Netz-AB → **OK** (☞ = ein) → Nummer des Netz-Anrufbeantworters eingeben → **OK**

Die Einstellung gilt für alle angemeldeten Mobilteile.

Netz-Anrufbeantworter anrufen

100 Lang drücken. Sie werden direkt mit dem Netz-Anrufbeantworter verbunden.

Meldung des Netz-Anrufbeantworters ansehen

Wenn für Sie eine Nachricht eintrifft, erhalten Sie vom Netz-Anrufbeantworter einen Anruf. Im Display wird die Nummer des Netz-Anrufbeantworter angezeigt, wenn Sie die Rufnummernübermittlung beauftragt haben. Nehmen Sie den Anruf an, werden die neuen Nachrichten wiedergegeben. Nehmen Sie ihn nicht an, wird die Nummer des Netz-Anrufbeant-

worters in der Liste der entgangenen Anrufe gespeichert (S. 14).

Mehrere Mobilteile nutzen

Mobilteile anmelden

Sie können an Ihrer Basis insgesamt bis zu vier Mobilteile anmelden.

Automatische Anmeldung des Mobilteils an der Basis Aton CL103, s. S. 6.

Manuelle Anmeldung des Mobilteils an der Basis Aton CL103

Die manuelle Anmeldung des Mobilteils müssen Sie am Mobilteil und an der Basis einleiten.

Nach erfolgreicher Anmeldung wechselt das Mobilteil in den Ruhezustand. Sind mehrere Mobilteile an der Basis angemeldet, wird die interne Nummer nach der Anmeldung im Display angezeigt, z. B. 2.

Der Anmeldevorgang wird nach 60 Sek. abgebrochen. Wurde die Anmeldung in dieser Zeit nicht durchgeführt, wiederholen Sie den Vorgang.

Am Mobilteil

MENU → Einstellungen → **OK** → Mobilteil → **OK** → Mobilteil anmelden → **OK** → System-PIN der Basis (Lieferzustand: 0000) eingeben → **OK**

An der Basis

○ Anmelde-/Paging-Taste an der Basis (S. 1) lang (min. 1 Sek.) drücken.

Andere Mobilteile anmelden

Mobilteile anderer GAP-fähiger Geräte melden Sie wie folgt an.

Am Mobilteil: Starten Sie die Anmeldung des Mobilteils entsprechend der jeweiligen Bedienungsanleitung.



An der Basis: Anmelde-/Paging-Taste  an der Basis (S. 1) **lang** (min. 1 Sek.) drücken.

Mobilteil suchen („Paging“)

Sie können Ihr Mobilteil mit Hilfe der Basis suchen.

- ▶ Anmelde-/Paging-Taste  an der Basis (S. 1) **kurz** drücken.
- ▶ Alle Mobilteile klingeln gleichzeitig („Paging“), auch wenn Klingeltöne ausgeschaltet sind.



Suche beenden

Anmelde-/Paging-Taste  an der Basis (S. 1) **kurz** drücken oder Abheben-Taste  am Mobilteil drücken.

Intern anrufen

Interne Anrufe sind kostenlose Gespräche zwischen Mobilteilen, die Sie an derselben Basis angemeldet haben. Um einen Internruf auslösen zu können, muss eine der Zielwahl-Tasten für Internruf programmiert sein (s. S. 14).

Andere Mobilteile anrufen



Im Ruhezustand am Mobilteil diejenige Zielwahl-Taste drücken (...) , die für den Internruf programmiert ist. Bestätigen Sie die Abfrage **Internruf an alle?** mit **Ja**. Das Display zeigt **An alle**.

Hinweis:

Schaltet sich kein Teilnehmer zu, so geht das Mobilteil nach 3 Minuten in den Ruhezustand.

Internruf annehmen

Ihr Telefon klingelt, im Display wird die interne Nummer des anrufenden Teilnehmers angezeigt, z. B. 2.

Abheben- oder Freisprech-Taste  /  am Mobilteil drücken, um den Ruf anzunehmen.

Gespräch beenden

Auflegen-Taste  am Mobilteil drücken.

Gespräch an ein anderes Mobilteil weitergeben/intern rückfragen

Sie telefonieren mit einem **externen** Teilnehmer.

- ▶ Lösen Sie einen Internruf aus, siehe "Andere Mobilteile anrufen" auf Seite 23. (Sie können während des Internrufs die Display-Taste **Zurück** drücken und sind wieder mit dem externen Teilnehmer verbunden.)

Wenn sich ein interner Teilnehmer meldet:



- ◆ **Zum Weitergeben** an den internen Teilnehmer Auflegen-Taste  am Mobilteil drücken.
- ◆ **Zum Beenden der Rückfrage** muß der interne Teilnehmer auflegen. Sie werden wieder mit dem externen Teilnehmer verbunden.

Hinweis:

Sie können auch **vor** Zuschalten des Internnehmers die Auflegen-Taste  drücken. Meldet sich dann der interne Teilnehmer nicht oder ist besetzt, kommt der Anruf automatisch an Sie zurück.

Anklopfen annehmen

Erhalten Sie während eines **internen** Gesprächs einen **externen** Anruf, hören Sie den Anklopftön (kurzer Ton). Bei Nummernübermittlung wird im Display die Nummer des Anrufers angezeigt.

- ▶ Auflegen-Taste  am Mobilteil drücken, um das interne Gespräch zu beenden.
- ▶ Abheben-Taste  am Mobilteil drücken, um das externe Gespräch anzunehmen.

Zu externem Gespräch zuschalten

Sie wollen sich zu einem bestehenden Externgespräch zuschalten.

Voraussetzung: Die Funktion Int. zuschalten ist aktiviert.

Funktion aktivieren/deaktivieren:

MENU → **Einstellungen** → **OK** → **Basis** → **OK** → **Int. zuschalten** → **OK** (☑ = ein)

Zum Gespräch zuschalten:

Abheben-Taste  am Mobilteil drücken. Alle Teilnehmer hören einen Signalton. Im Display des Mobilteils steht **Konferenz**.

Zuschalten beenden:

Auflegen-Taste  am Mobilteil drücken, alle Teilnehmer hören einen Signalton.

Drückt der **erste** interne Teilnehmer auf die Auflegen-Taste , bleibt die Verbindung zwischen dem zugeschalteten Mobilteil und dem externen Teilnehmer bestehen.

Mobilteil einstellen

Ihr Mobilteil ist voreingestellt. Sie können die Einstellungen individuell ändern.

Display-Sprache ändern

Sie können sich die Display-Texte in verschiedenen Sprachen anzeigen lassen.

MENU → **Einstellungen** → **OK** → **Sprache** → **OK** →  (Sprache auswählen) → **OK**

Die aktuelle Sprache ist mit  markiert.

Wenn Sie aus Versehen eine für Sie unverständliche Sprache eingestellt haben:

MENU → **6 min** **3 sek** →  (Sprache auswählen) → **OK**

Screensaver

Bei eingeschalteter Funktion wird im Ruhezustand die Uhrzeit displayfüllend digital angezeigt.

MENU → **Einstellungen** → **OK** → **Mobilteil** → **OK** → **Screensaver** → **OK** (☑ = ein)

Automatische Rufannahme

Bei eingeschalteter Funktion nehmen Sie das Mobilteil bei einem Anruf einfach aus der Basis, ohne die Abheben-Taste  drücken zu müssen.

MENU → **Einstellungen** → **OK** → **Mobilteil** → **OK** → **Autom. Rufannahme** → **OK** (☑ = ein)

Sprachlautstärke ändern

Sie können die Lautstärke für das Freisprechen und die Hörerlautstärke in fünf Stufen einstellen (1–5; z. B. Lautstärke 2 = ).

MENU → Audio → **OK** → Hörerlautstärke / Freisprechlautstärke → **OK**



Lautstärke einstellen und **OK** drücken.

Lautstärke während eines Gespräches einstellen:





Steuer-Taste drücken.



Lautstärke einstellen und **OK** drücken.

Klingeltöne ändern

- ◆ Lautstärke:
Fünf Lautstärken (1–5; z. B. Lautstärke 2 = ) und „Aus“ (Lautstärke 0 = ).
- ◆ Melodie:
Liste von vorinstallierten Klingeltonmelodien. Die ersten drei Melodien entsprechen den „klassischen“ Klingeltönen.

Die Klingeltonmelodien lassen sich für folgende Funktionen unterschiedlich einstellen:

- ◆ **Externe Anrufe:** Für externe Anrufe
- ◆ **Interne Anrufe:** Für interne Anrufe
- ◆ **Wecker:** Für den Wecker

Klingeltonlautstärke einstellen

Die Lautstärke ist für alle Arten der Signalisierung gleich.



MENU → Audio → **OK** → Klingelton-Lautstärke → **OK** →  (Lautstärke einstellen) → **OK**

Oder im Ruhezustand:

 **Kurz** drücken →  (Lautstärke einstellen) → **OK**

Klingeltonmelodie einstellen

Stellen Sie die Klingeltonmelodie für externe Anrufe, interne Anrufe und Wecker getrennt ein.

MENU → Audio → **OK** → Klingelton-Melodie → **OK** → Externe Anrufe / Interne Anrufe / Wecker → **OK** →  (Melodie auswählen) → **OK** ( = ein)

Unterdrücken des ersten Klingeltons ein-/ausschalten

Am ersten Netzsignal erkennt das Telefon eine ankommende SMS.

MENU → **6** msd **8** stv **9** wv **2** abc **5** jkl → Ziffer eingeben: **0+** = ersten Klingelton hörbar machen; **1^{sup}** = ersten Klingelton unterdrücken → **OK**

Bitte beachten Sie:

Ist die Unterdrückung des ersten Klingeltons ausgeschaltet, wird jede eintreffende SMS durch einen Klingelton signalisiert. Wenn Sie einen solchen „Anruf“ beim ersten Klingelton annehmen, geht die SMS verloren.

Hinweistöne

Ihr Mobilteil weist Sie akustisch auf verschiedene Tätigkeiten und Zustände hin. Folgende Töne können Sie unabhängig voneinander ein- oder ausschalten:

- ◆ **Hinweistöne:**
 - **Tastenklick:** Jeder Tastendruck wird bestätigt.
 - **Bestätigungston** (aufsteigende Tonfolge): am Ende der Eingabe/Einstellung, beim Hineinstellen des Mobilteils in die Basis und beim Eintreffen einer SMS bzw. eines neuen Eintrags in der Anruferliste.
 - **Fehlerton** (absteigende Tonfolge): bei Fehleingaben.
 - **Menü-Endeton:** beim Blättern am Ende eines Menüs.
- ◆ **Akkuarnton:** Der Akku muss geladen werden.

Den Bestätigungston beim Hineinstellen des Mobilteils in die Basis können Sie nicht ausschalten.

Hinweistöne ein-/ausschalten

MENU → Audio → **OK** → Hinweistöne
→ **OK** (✓ = ein)

Akkuarnton einstellen

MENU → Audio → **OK** → Akkuwarnton
→ **OK** → Ein / Aus / In Verbindung
→ **OK** (✓ = ein)

Der Akkuwarnton wird ein- oder ausgeschaltet bzw. ertönt auch während eines Gesprächs.

Mobilteil als Wecker verwenden

Wecker ein-/ausschalten

Voraussetzung:

Die Uhrzeit ist eingestellt (s. S. 7).

MENU → Wecker → **OK** → Aktivierung
→ **OK** (✓ = ein)

Wenn Sie den Wecker aktivieren, öffnet sich danach automatisch das Menü zum Einstellen der Weckzeit.

Ist der Wecker eingeschaltet, sehen Sie im Display die Weckzeit mit dem Symbol ☹.

Weckzeit einstellen

MENU → Wecker → **OK** → Weckzeit
→ **OK** → Weckzeit eingeben → **OK**

Wenn der Wecker klingelt...

Drücken Sie die Display-Taste **Aus** oder eine beliebige Taste, um den Wecker für 24 Stunden auszuschalten.

Wenn Sie keine Taste drücken, schaltet sich der Wecker nach einer Minute aus.

Mobilteil in den Lieferzustand zurücksetzen

Sie können individuelle Einstellungen und Änderungen zurücksetzen. Einträge des Telefonbuchs und der Anruferliste, die SMS-Listen und die Anmeldung des Mobilteils an der Basis bleiben erhalten.

MENU → Einstellungen → **OK** → Mobilteil
→ **OK** → Mobilteil-Reset → **OK**

Mit  das Zurücksetzen abbrechen.

Basis einstellen

Die Basis stellen Sie mit einem angemeldeten Mobilteil ein.

System-PIN ändern

Die System-PIN müssen Sie eingeben, wenn Sie ein Mobilteil an der Basis anmelden.

Sie können die eingestellte, 4-stellige System-PIN der Basis („0000“) in eine 4-stellige PIN ändern, die nur Sie kennen.

MENU → **Einstellungen** → **OK** → **Basis**
 → **OK** → **System- PIN** → **OK** → **PIN:**
 → **OK** → **Neue PIN:** → **OK**

Sollten Sie die System-PIN vergessen haben, können Sie die Basis auf den ursprünglichen Code 0000 zurücksetzen:

Entfernen Sie das Netzkabel von der Basis. Halten Sie die Anmelde-/Paging-Taste (S. 1) an der Basis gedrückt, während Sie gleichzeitig das Netzkabel wieder an die Basis anschließen. Lassen Sie die Taste nach einiger Zeit wieder los.

Die Basis ist nun zurückgesetzt und die System-PIN 0000 eingestellt.

Basis in Lieferzustand zurücksetzen

Beim Zurücksetzen werden alle Mobilteile abgemeldet. Die individuellen Einstellungen werden zurückgesetzt. Nur Datum und Uhrzeit bleiben erhalten.

MENU → **Einstellungen** → **OK** → **Basis**
 → **OK** → **Basis- Reset** → **OK**

Basis an Telefonanlage betreiben

Die folgenden Einstellungen sind nur nötig, wenn Ihre Telefonanlage dies erfordert, siehe Bedienungsanleitung der Telefonanlage.

An Telefonanlagen, die die Rufnummernübermittlung nicht unterstützen, können Sie keine SMS versenden oder empfangen.

Flash-Zeit

Flash-Zeit einstellen

MENU → **6 mnd** **8 tuv** **9 wov** **1 oad** **2 abc** → Ziffer für die Flash-Zeit eingeben: **0 +** = 80 ms;
1 oad = 100 ms; **2 abc** = 120 ms;
3 def = 180 ms; **4 ghi** = 250 ms;
5 jkl = 300 ms; **6 mnd** = 600 ms;
7 pqr = 800 ms → **OK**

Pause nach Leitungsbelegung ändern

Sie können die Länge der Pause einstellen, die zwischen dem Drücken der Abheben-Taste **[r]** und dem Senden der Rufnummer eingefügt wird.

MENU → **6 mnd** **8 tuv** **9 wov** **1 oad** **9 wov** → Ziffer für die aktuelle Pausenlänge eingeben:
1 oad = 1 Sek.; **2 abc** = 3 Sek.; **3 def** = 7 Sek. → **OK**

Pause nach R-Taste ändern

MENU → **6 mnd** **8 tuv** **9 wov** **1 oad** **4 ghi** → Ziffer für die aktuelle Pausenlänge eingeben:
1 oad = 800 ms; **2 abc** = 1600 ms; **3 def** = 3200 ms
 → **OK**

Anhang

Verwendete Symbole und Schreibweisen

In dieser Bedienungsanleitung werden bestimmte Symbole und Schreibweisen verwendet, die hier erklärt sind.



Ziffern oder Buchstaben eingeben.



Invers werden die aktuellen Display-Funktionen dargestellt, die in der untersten Display-Zeile angeboten werden. Die entsprechende Display-Taste drücken, um die Funktion aufzurufen.



Steuer-Taste oben oder unten drücken, z.B. beim Blättern.



/ 0+ / *# usw.

Abgebildete Taste am Mobilteil drücken.



Externe Anrufe / Interne Anrufe (Bsp.)

Eine der Menüfunktionen (**Externe Anrufe** oder **Interne Anrufe**) aus der Liste auswählen und **OK** drücken.



→ **Audio** → **OK** → **Klingelton-**

Melodie (Bsp.) → **OK**

MENU drücken. Mit  **Audio** auswählen und **OK** drücken. Mit  **Klingelton- Melodie** auswählen und **OK** drücken.

Pflege

- ▶ Basis und Mobilteil mit einem **feuchten** Tuch (keine Lösungsmittel) oder einem Antistatiktuch abwischen.

Nie ein trockenes Tuch verwenden. Es besteht die Gefahr der statischen Aufladung.

Kontakt mit Flüssigkeit

Falls das Mobilteil mit Flüssigkeit in Kontakt gekommen ist:

- ▶ **Das Mobilteil ausschalten und sofort die Akkus entnehmen.**
- ▶ Die Flüssigkeit aus dem Mobilteil abtropfen lassen.
- ▶ Alle Teile trocken tupfen und das Mobilteil anschließend **mindestens 72 Stunden** mit geöffnetem Akkufach und mit der Tastatur nach unten an einem trockenen, warmen Ort lagern (**nicht:** Mikrowelle, Backofen o. Ä.).
- ▶ **Das Mobilteil erst in trockenem Zustand wieder einschalten.**

Nach vollständigem Austrocknen ist in vielen Fällen die Inbetriebnahme wieder möglich.

Störung und Selbsthilfe bei der Fehlersuche

Nicht bei jeder Störung muss es sich um einen Defekt an Ihrem Telefon handeln. Unter Umständen genügt es, wenn Sie die Stromversorgung der Feststation kurz unterbrechen (Netzgerät aus-/einstecken) oder die Akkuzellen des Handgerätes entfernen und wieder einlegen. Die folgenden Hinweise sollen Ihnen bei spezifischen Fehlern helfen.

Wichtig: Probleme oder Störungen können ggf. nur behoben werden, wenn Sie den kompletten Apparat (Feststation, Handgerät sowie Anschlusskabel) in die Verkaufsstelle mitbringen.

Das Display zeigt nichts an.

1. Mobilteil ist nicht eingeschaltet.
 - ▶ Auflegen-Taste  **lang** drücken.
2. Der Akku ist leer.
 - ▶ Akku laden bzw. austauschen (S. 5).

Das Mobilteil reagiert nicht auf einen Tastendruck.

Tastensperre ist eingeschaltet.

- ▶ Raute-Taste  lang drücken (S. 11).

Im Display blinkt Basis.

1. Mobilteil ist außerhalb der Reichweite der Basis.
 - ▶ Abstand zwischen Mobilteil und Basis verringern.
2. Basis ist nicht eingeschaltet.
 - ▶ Steckernetzgerät der Basis kontrollieren (S. 5).

Das Mobilteil klingelt nicht.

Klingelton ist ausgeschaltet.

- ▶ Klingelton einschalten (S. 25).

Sie hören keinen Klingel-/Wählton.

Telefonkabel der Basis wurde ausgetauscht.

- ▶ Beim Kauf im Fachhandel auf die richtige Steckerbelegung achten (S. 5).

Die Nummer des Anrufers wird trotz CLIP (S. 10) nicht angezeigt.

Nummernübermittlung ist nicht freigegeben.

- ▶ Der **Anrufer** sollte die Rufnummernübermittlung (CLI) beim Netzanbieter überprüfen lassen.

Sie hören bei der Eingabe einen Fehlerton (absteigende Tonfolge).

Aktion ist fehlgeschlagen/Eingabe ist fehlerhaft.

- ▶ Vorgang wiederholen.
Beachten Sie dabei das Display und lesen Sie ggf. in der Bedienungsanleitung nach.

Garantie/Wartung/Reparatur/ Zulassung

Garantie

Die Garantiezeit beträgt 2 Jahre ab Verkaufsdatum. Für eine Garantiereparatur muss die ausgefüllte und von der Verkaufsstelle abgestempelte Garantiekarte dem defekten Gerät beigelegt werden. Von der Garantie ausgenommen sind Schäden aufgrund von unsachgemäßem Gebrauch, Verschleiss oder Eingriffen Dritter. Die Garantie umfasst keine Verbrauchsmaterialien und Mängel, die den Wert oder die Gebrauchstauglichkeit nur unerheblich beeinträchtigen. Wenden Sie sich im Fehlerfall bitte an die Verkaufsstelle.

Reparatur/Wartung

Mietgeräte

Falls Ihr Telefon nicht ordnungsgemäss funktioniert, benachrichtigen Sie den Störungsdienst (Telefonnummer 175).

Die Reparatur* und der Störungsgang sind gratis.

Gekaufte Apparate

Die Reparaturleistungen werden innerhalb der Garantiezeit gemäss den Bestimmungen des Garantiescheines gratis ausgeführt). Bei einer notwendigen Reparatur muss der Apparat zur Verkaufsstelle zurückgebracht werden.

Wird der Störungsdienst (auch während der Garantiezeit*) aufgeboten, wird der Störungsgang verrechnet (Wegpauschale sowie die Zeitaufwendun-

* ausgenommen sind Schäden an Verschleiss-teilen (Kabel, Beschriftungsschilder, Akku usw.) und durch unsachgemässe Behandlung (Fallschäden, eingedrungene Flüssigkeiten usw.).

Anhang

gen). Ausserhalb der Garantiezeit werden die Reperaturkosten zusätzlich belastet.

Akku

Akkuzellen gehören zum Verbrauchsmaterial, welches nicht in den Garantieleistungen inbegriffen ist. Defekte Akkus werden nicht gratis ersetzt. Dies gilt für Miet- und Kaufapparate.

Hilfe

Haben Sie allgemeine Fragen über z. B. Produkte, Dienstleistungen usw. so wenden Sie sich bitte an Ihre Swisscom-Auskunftsstelle (Gratis-Nummer 0800 800 800).

Zulassung

Dieses Gerät ist vorgesehen für den analogen Telefonanschluß im Schweizer Netz. Länderspezifische Besonderheiten sind berücksichtigt.

Bei Rückfragen wegen der Unterschiede in den öffentlichen Telefonnetzen wenden Sie sich bitte an Ihren Fachhändler bzw. Netzbetreiber.

Hiermit erklärt Swisscom, dass dieses Gerät den grundlegenden Anforderungen und anderen relevanten Bestimmungen der Richtlinie 1999/5/EC entspricht.

CE 0682

Die Konformitätserklärung ist auf folgender Webseite abrufbar:

www.swisscom.com unter der Rubrik „Online Shop“, Telefone, Konformitätserklärungen oder kann unter folgender Postadresse bestellt werden:

Swisscom Fixnet AG
RES-Voice
Customer Premises Equipments (CPE)
3050 Bern

Technische Daten

Empfohlene Akkus

(Stand bei Drucklegung der Bedienungsanleitung)

Nickel-Metall-Hydrid (NiMH):

- ◆ Sanyo Twicell 650
- ◆ Sanyo Twicell 700
- ◆ Sanyo NiMH 800
- ◆ Panasonic 700 mAh „for DECT“
- ◆ GP 700mAh
- ◆ GP 850mAh
- ◆ Yuasa Technology AAA Phone 700
- ◆ Yuasa Technology AAA 800
- ◆ VARTA Phone Power AAA 700mAh

Das Mobilteil wird mit zwei zugelassenen Akkus ausgeliefert.

Betriebszeiten/Ladezeiten des Mobilteils

Die folgenden Angaben beziehen sich auf Akkus mit einer Kapazität von 650mAh.

Bereitschaftszeit	etwa 165 Stunden (7Tage)
Gesprächszeit	etwa 18 Stunden
Ladezeit	etwa 13 Stunden

Betriebs- und Ladezeiten gelten nur bei Verwendung der empfohlenen Akkus.

Leistungsaufnahme der Basis

Im Bereitschaftszustand: etwa 2W





Während des Gesprächs: etwa 3W

Allgemeine technische Daten

DECT-Standard	wird unterstützt
GAP-Standard	wird unterstützt
Reichweite	bis zu 250 m im Freien, bis zu 40 m in Gebäuden
Stromversorgung Basis	230 V ~/50 Hz
Umgebungsbedingungen im Betrieb	+5 °C bis +45 °C; 20 % bis 75 % relative Luftfeuchtigkeit

Text schreiben und bearbeiten

Beim Erstellen eines Textes gelten folgende Regeln:

- ◆ Die Schreibmarke (Cursor) mit   steuern.
- ◆ Zeichen werden links von der Schreibmarke angefügt.
- ◆ Raute-Taste  **kurz** drücken, um vom Modus „Abc“ zu „123“, von „123“ zu „abc“ und von „abc“ zu „Abc“ (Großschreibung: 1. Buchstabe großgeschrieben, alle weiteren klein) zu wechseln. Raute-Taste  **vor** der Eingabe des Buchstabens drücken.
- ◆ Raute-Taste  **dreimal** drücken: Zeigt die Auswahlzeile der Zeichen, die der Raute-Taste zugeordnet sind.
- ◆ Bei Einträgen ins Telefonbuch wird der erste Buchstabe des Namens automatisch großgeschrieben, es folgen kleine Buchstaben.

Text bearbeiten

Wenn Sie eine Taste **lang** drücken, werden die Zeichen der entsprechenden Taste in der untersten Display-Zeile angezeigt und nacheinander markiert. Wenn Sie die Taste loslassen, wird das markierte Zeichen im Eingabefeld eingefügt. Sonderzeichen eingeben, s. S. 31.

Ob die Groß-, Klein- oder Ziffernschreibung eingestellt ist, wird Ihnen kurz im Display angezeigt, wenn Sie von einem Modus zum nächsten wechseln: In der

untersten Textzeile steht „abc -> Abc“, „Abc -> 123“ oder „123 -> abc“.

Reihenfolge der Telefonbucheinträge





Die Telefonbucheinträge werden generell alphabetisch sortiert. Leerzeichen und Ziffern haben dabei erste Priorität. Die Sortierreihenfolge ist wie folgt:

1. Leerzeichen (hier mit  dargestellt)
2. Ziffern (0–9)
3. Buchstaben (alphabetisch)
4. Restliche Zeichen

Wollen Sie die alphabetische Reihenfolge der Einträge umgehen, fügen Sie vor dem Namen ein Leerzeichen oder eine Ziffer ein. Diese Einträge rücken dann an den Anfang des Telefonbuchs. Namen, denen Sie einen Stern voranstellen, stehen am Ende des Telefonbuchs.

Sonderzeichen eingeben

Standardschrift

				
	*)	**)		
1x	Leerzeichen	Leerzeichen	.	*
2x	1		,	/
3x	£	1	?	(
4x	\$	€	!)
5x	¥	£	0	<
6x	□	\$	+	=
7x		¥	-	>
8x		□	:	%
9x			¿	
10x			i	
11x			"	
12x			'	
13x			;	
14x			–	

*) Telefonbuch und andere Listen

***) Beim Schreiben einer SMS

Zubehör

Mobilteil Aton CL103

Erweitern Sie Ihr Telefon zu einer schnurlosen Telefonanlage.

Mobilteil Aton CL103

- ◆ Große Tasten, beleuchtete Tastatur
- ◆ Große Darstellung der Texte und Symbole im Display
- ◆ Jumbo Zahlen (Großschrift)
- ◆ Zielwahltasten
- ◆ Verträglichkeit mit Hörhilfen (HAC)
- ◆ Freisprechen
- ◆ Telefonbuch für ca. 100 Einträge
- ◆ SMS (Voraussetzung: CLIP vorhanden)
- ◆ Headset-Anschluß inkl. Headset
- ◆ Taste Voice Portal



Ladestation Aton CL103

(inkl. Steckernetzgerät)



Alle Zubehörteile und Akkus können Sie über den Fachhandel bestellen oder im Swisscom-Shop kaufen.

Verwenden Sie nur Originalzubehör. So vermeiden Sie mögliche Gesundheits- und Sachschäden und stellen sicher, dass alle relevanten Bestimmungen eingehalten werden.

Wandmontage der Basis

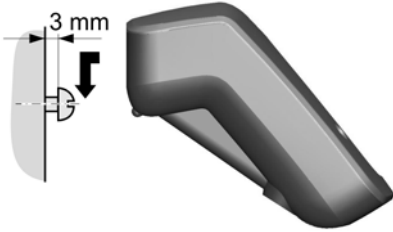
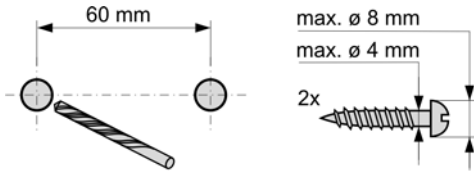

Stichwortverzeichnis

A	
Abbrechen (Vorgang)	12
Abheben-Taste	1
Akku	
Anzeige	1, 7
einlegen	5
empfohlene Akkus	30
laden	7
Symbol	7
Warnton	26
Anklopfen, internes Gespräch	24
Anmelde-Assistent (SMS)	17
Anmelden (Mobilteil)	6, 22
Anruf	
annehmen	10
Anrufbeantworter s. a. Netz-Anrufbeantworter	
Anrufen	
extern	10
intern	23
Anrufer zurückrufen	16
Anruferliste	14, 16
Anschlussbuchse für Headset	1
Anzeige	
Netz-Anrufbeantworter-Meldung	22
Nummer (CLI/CLIP)	10
Anzeigen	
Rufnummer (CLIP)	10
Auflegen-Taste	1, 10
Aufstellen, Basis	4
Ausschalten	
Hinweistöne	26
Klingelton unterdrücken	25
Rufannahme	24
SMS-Funktion	20
Tastensperre	11
Automatische Rufannahme	10, 24
B	
Basis	
aufstellen und anschließen	4, 5
betreiben an Telefonanlage	27
einstellen	27
in Lieferzustand zurücksetzen	27
Leistungsaufnahme	30
System-PIN ändern	27
Wandmontage	33
Bestätigungston	26
Betrieb (Telefon in Betrieb nehmen)	4
Betriebszeit des Mobilteils	30
C	
CLI, CLIP	10
Customer Care	29
D	
Datum einstellen	7
Display	
Display-Sprache ändern	24
einstellen	24
im Ruhezustand	1
Display-Tasten	1, 11
E	
Ein-/Aus-Taste	1
Einschalten	
Hinweistöne	26
Klingelton unterdrücken	25
Rufannahme	24
SMS-Funktion	20
Tastensperre	11
Entgangener Anruf	16
F	
Falscheingaben (Korrektur)	12
Fehlerbehebung	28
SMS	21
Fehlerton	26
Flash eingeben	1
Flash-Zeit einstellen	
(Telefonanlage)	27
Flüssigkeit	28
Fragen und Antworten	28
Freisprechen	11
Taste	1
G	
Gespräch	
intern	23
Teilnehmer zuschalten	24
weitergeben (verbinden)	23
H	
Headset	1
Hinweistöne	26
Hörerlautstärke	25
Hörgeräte	3
I	
Intern	
telefonieren	23
zuschalten	24
Internes Gespräch	23
anklopfen	24

K

Klingelton	
ändern	25
Lautstärke einstellen	11, 25
Melodie einstellen	25
unterdrücken	25
Korrektur von Falscheingaben	12
Kostenbewusst telefonieren	16
Kundenservice	29
Kurzwahlliste	14

L

Ladezeiten des Mobilteils	30
Ladezustand (Akku)	1, 7
Ladezustandsanzeige	7
Lautstärke	
Klingelton	25
Lautstärke einstellen	
Hörer	25
Klingelton	25
Lautsprecher	25
Sprache Mobilteil	25
Leistungsaufnahme (Basis)	30
Lieferzustand einstellen	
Basis	27
Mobilteil	26

Liste

Anruferliste	14, 16
Eingangsliste (SMS)	19
Eintrag	16
entgangene Anrufe	16
Entwurfsliste (SMS)	18
Wahlwiederholungsliste	14

M

Medizinische Geräte	3
Meldung des Netz-Anrufbeantworters	
ansehen	22
Melodie einstellen (Klingelton)	25
Menü	
eine Menü-Ebene zurück	12
Endeton	26
Menü-Führung	12
Übersicht	8

Mobilteil

anmelden	22
Betriebs- und Ladezeiten	30
Display-Sprache	24
ein-/ausschalten	11
einstellen (individuell)	24
Gespräch weitergeben	23
Hinweistöne	26
in Betrieb nehmen	5
in Lieferzustand zurücksetzen	26
Kontakt mit Flüssigkeit	28

mehrere nutzen	22
Ruhezustand	12
Sprachlautstärke	25
suchen	23

N

Nachrichten-Taste	
Liste öffnen	19
Listen aufrufen	15
Netz-Anrufbeantworter	22
Eintrag speichern	22
Nummer	
des Anrufers anzeigen (CLIP)	10
des Netz-Anrufbeantworters	
eintragen	22
für SMS-Zentrum einstellen	20
im Telefonbuch speichern	13, 14

P

Paging	1, 23
Pflege des Telefons	28
PIN ändern	27

R

Raute-Taste	1, 11
Reihenfolge im Telefonbuch	31
R-Taste	1
Rufannahme	24
Rufnummer	
des Anrufers anzeigen (CLIP)	10
Rufnummernübermittlung	10
Ruhezustand (Display)	1, 12

S

Schnellwahl	
Netz-Anrufbeantworter	22
Senden	
SMS	18
Telefonbucheintrag an Mobilteil	14
Shortcut (Ziffernkombination)	8
Sicherheitshinweise	3
SMS	17
an Telefonanlage	20
Anmelde-Assistent	17
beantworten oder weiterleiten	19
Eingangsliste	19
Entwurfsliste	18
Fehler beheben	21
lesen	18
löschen	18
schreiben	18
Selbsthilfe bei Fehlermeldungen	21
senden	18
Text schreiben	31
weiterleiten	19
SMS-Funktion ein-/ausschalten	20

Stichwortverzeichnis

SMS-Zentrum	
einstellen	20
Nummer ändern	20
Sonderzeichen	31
Sperre (Tastensperre)	11
Sprachlautstärke	25
Steckernetzgerät	3
Steuer-Taste	1, 11
Stromverbrauch s. Leistungsaufnahme	
Suchen	
im Telefonbuch	13
Mobilteil	23
System-PIN ändern	27

T

Tasten	
Abheben-Taste	1
Auflegen-Taste	1, 12
Display-Tasten	1, 11
Ein-/Aus-Taste	1
Freisprech-Taste	1
Nachrichten-Taste	15
Paging-Taste	1
Raute-Taste	1, 11
R-Taste	1
Steuer-Taste	1, 11
Tastensperre	11
Tastenklick	26
Tastensperre	11
Technische Daten	30
Telefonanlage	
Basis an Telefonanl. betreiben	27
Flash-Zeit einstellen	27
SMS	20
Wahlverfahren einstellen	27
Telefonbuch	13
Eintrag auswählen	13
Eintrag speichern	13
Eintrag/Liste senden an Mobilteil	14
erste Nummer speichern	13
öffnen	11
Reihenfolge der Einträge	31
Telefonieren	
Anruf annehmen	10, 11
extern	10
intern	23
Telefonsteckerbelegung	5
Text schreiben, bearbeiten	31
Textmeldung s. SMS	

U

Uhrzeit einstellen	7
Unterdrücken	
ersten Klingelton	25

V

Verpackungsinhalt	4
-----------------------------	---

W

Wählen	
Telefonbuch	13
Wahlverfahren	27
Wahlwiederholung	15
Wandmontage der Basis	33
Warnton (Akku)	26
Wecker	26
Weckzeit einstellen	26

Z

Zeichen	
löschen	12
Zubehör	32
Zurückrufen aus Anruferliste	16
Zuschalten zu einem Gespräch	24

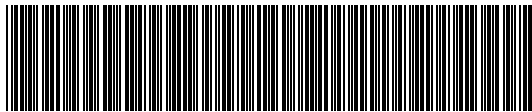

A31008 - M1805 - F151 - 1 - 19

de 25/08 FX-RES-V-CPE A31008-M1805-F151-1-19

Diese Bedienungsanleitung besteht zu 100% aus Recycling-Papier.